

**MaxLite® WallMax Compact Open Face Wall Pack - 80W & 120W****General Safety Information**

- To reduce the risk of death, personal injury or property damage from fire, electric shock, falling parts, cuts/abrasions, and other hazards read all warnings and instructions included with and on the fixture box and all fixture labels.
- Before installing, servicing, or performing routine maintenance upon this equipment, follow these general precautions.
- Commercial installation, service and maintenance of luminaires should be performed by a qualified licensed electrician.
- For Residential installation: If you are unsure about the installation or maintenance of the luminaires, consult a qualified licensed electrician and check your local electrical code.
- **DO NOT INSTALL DAMAGED PRODUCT!**
- This fixture is intended to be connected to a properly installed and grounded UL listed junction box.



Picture is for illustration purposes only.  
Your model may vary.

**WCOP Series**

Operating Temperature: -30°C to 40°C  
Rated Voltage: 120-277 Vac 50/60Hz

**WARNING:****RISK OF ELECTRICAL SHOCK**

- Turn off electrical power at fuse or circuit breaker box before wiring fixture to the power supply.
- Turn off the power when you perform any maintenance.
- Verify that supply voltage is correct by comparing it with the luminaire label information.
- Make all electrical and grounded connections in accordance with the National Electrical Code and any applicable local code requirements.
- All wiring connections should be capped with UL approved wire connectors.
- Do not handle energized fixture when hands are wet, when standing on wet or damp surfaces, or in water.

**CAUTION:****RISK OF INJURY**

- Wear gloves and safety glasses at all times when removing luminaire from carton, installing, servicing or performing maintenance.
- Avoid direct eye exposure to the light source while it is on.
- Account for small parts and destroy packing material, as these may be hazardous to children.

**CAUTION:****RISK OF FIRE**

- Keep combustible and other materials that can burn away from luminaire and lamp/lens
- **MIN 90°C SUPPLY CONDUCTORS.**

**Models:**

**WCOP80 and WCOP120**

MaxLite® WallMax Compact Open Face Wall Pack - 80W & 120W



Setting Wattage, Color Temperature (CCT), and Photo Control

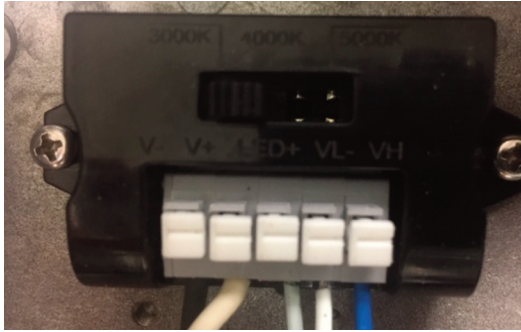

Use the CCT switch to adjust color temperature (3000K, 4000K or 5000K)



Use the internal wattage select dial to choose the desired wattage (80W, 100W, or 120W).  
**(120W WCS models only)**



The Photocontrol is located on a side conduit hole behind the translucent 1/2" threaded conduit plug. The translucent plug needs to be tight for a secure seal. The plug allows light through so that the PC can respond to dusk and dawn. **The PC is automatically turned on standard, and needs to be disconnected at the terminal connection to be turned off.**

General Wiring Diagram

**CAUTION: Turn off electrical power at fuse or circuit breaker box before wiring fixture to the power supply.**

Connecting panels to AC source supply: All units must be individually connected to the AC supply.

Black = Line, White = Common, Green = Ground

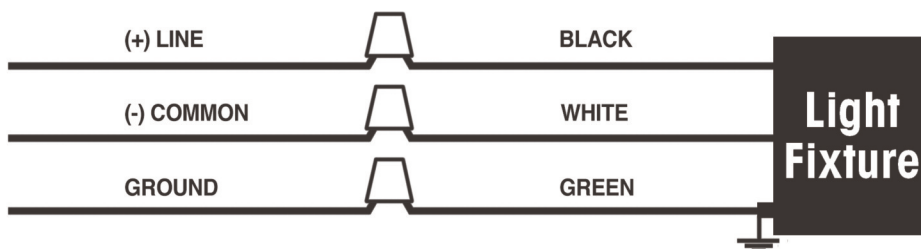

# MaxLite® WallMax Compact Open Face Wall Pack - 80W & 120W



**Note:** Add a bead of exterior grade silicone sealant around the perimeter of the wall pack on the wall to inhibit any moisture from attachment bolts.

## Installation & Operation - Wall Mount with J-Box:

1. Turn off the power.

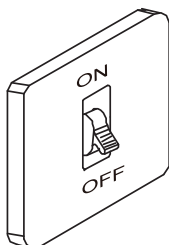

2. Use a screwdriver to remove the screws on both sides.



3. Open the fixture, disconnect the connection terminals between the LEDs and CCT controller, and remove the front cover of the fixture.

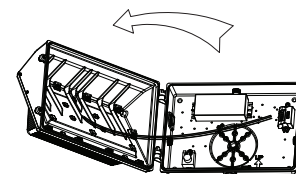

4. Use a screwdriver to remove the 1/2 KO plug from the center of the back plate.

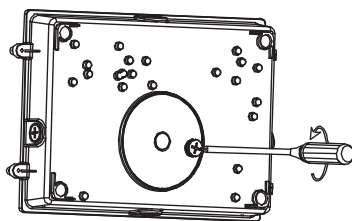

5. Drill through the mounting holes on the j-box template according to the applications requirements.

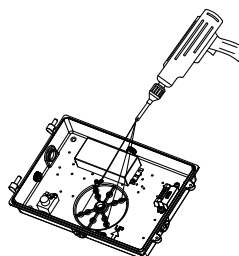

6. Attach the included EVA foam gasket onto the back plate.

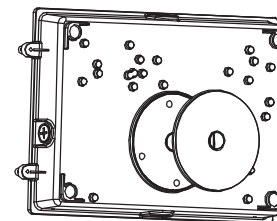

7. Drill through the four (4) corner mounting holes on the back plate.

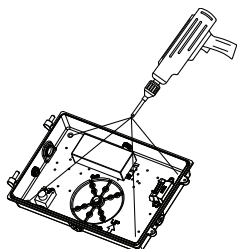

8. Drill four (4) holes in the wall that match the locations of the holes drilled in step 7 when mounted.

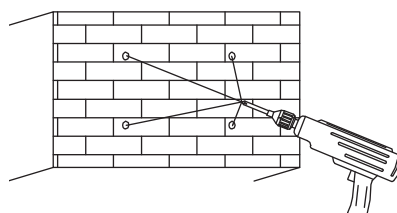

9. Pull the supply conductors through the 1/2 KO center hole on the back plate.

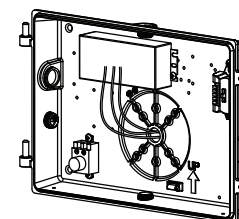

10. Using four (4) anchor bolts (not included), secure the back plate to the wall. **Note:** These bolts provide the structural support, anchoring the fixture to the wall.

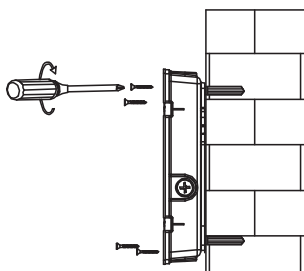

11. Secure the back plate to the j-box with screws in the holes drilled in step 5. **Note:** These screws are not intended to provide structural support. They are intended to create compression on the back gasket, which creates a seal protecting the wire conduit.

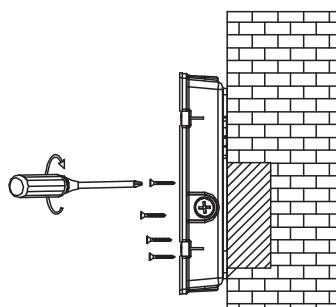

12. Connect the Line, Neutral and Ground wires from the driver to the supply conductors.

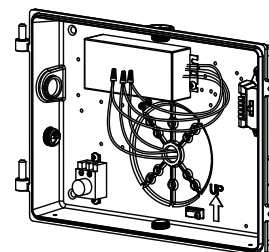



MaxLite® WallMax Compact Open Face Wall Pack - 80W & 120W

**Installation & Operation - Wall Mount with J-Box: (Continued)**

13. Reinstall the front cover and reconnect the terminals between the LEDs and CCT controller.

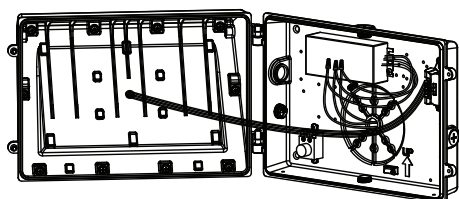

14. Close the fixture and secure it with the two (2) screws removed in step 2.

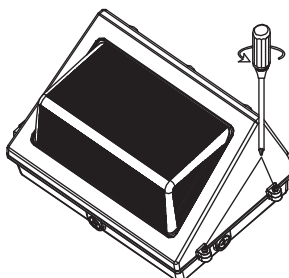

15. Make sure the installation is complete before turning the power on.

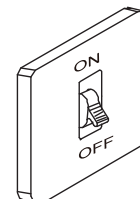

**Installation & Operation – Wall Mount with Conduit:**

1. Turn off the power.

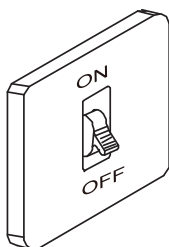

2. Use a screwdriver to remove the screws on both sides.



3. Open the fixture, disconnect the connection terminals between the LEDs and CCT controller, and remove the front cover of the fixture.

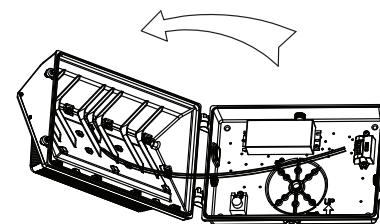

4. Drill through the four (4) corner mounting holes on the back plate.

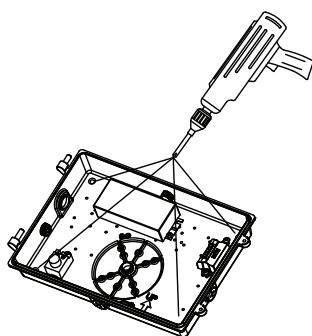

5. Drill four (4) holes in the wall that match the locations of the holes drilled in step 7 when mounted.

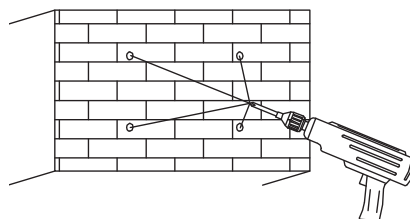

6. Using four (4) anchor bolts (not included), secure the back plate to the wall. **Note:** These bolts provide the structural support, anchoring the fixture to the wall.

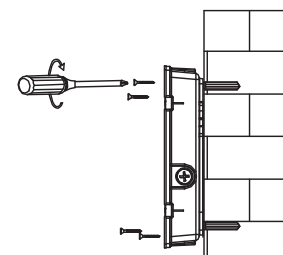

7. Use a screwdriver to remove one of the side 1/2 KO plugs that will be used to feed the supply conductors into the fixture.

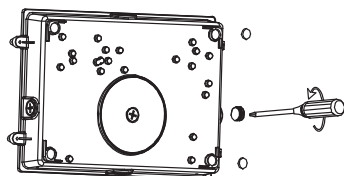

8. Pull the supply conductors through the side KO hole. Connect the line, neutral and ground wires from the driver to the supply conductors. **Note:** Make sure to use a watertight gland to seal the KO hole.

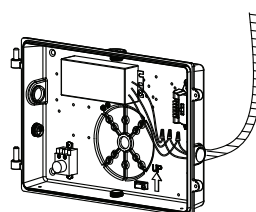

9. Reinstall the front cover and reconnect the terminals between the LEDs and CCT controller.

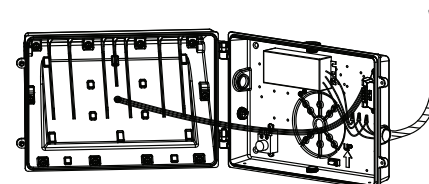

MaxLite® WallMax Compact Open Face Wall Pack - 80W & 120W



**Installation & Operation – Wall Mount with Conduit: (Continued)**

10. Close the fixture and secure it with the two (2) screws removed in step 2.

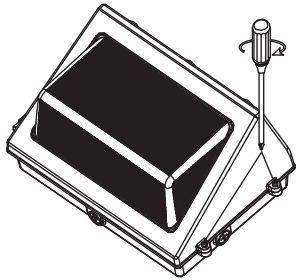

11. Make sure the installation is complete before turning the power on.

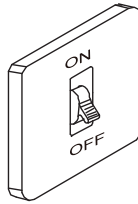

**MaxLite® WallMax Compact Open Face Wall Pack - 80W & 120W****Warranty Information**

MaxLite Inc. warrants its products for a minimum period of **FIVE (5)** years from the date of original purchase from MaxLite or its authorized distributor/dealer (the "Warranty Period"), as follows: If a Product fails to operate during the Warranty Period as a result of defects in materials or workmanship, MaxLite will, at its option, repair it, replace it with the same or like Product.

Please refer to Maxlite's website (at <http://maxlite.com/resources/warranties>) for the complete terms and conditions of our warranty.

**Limitation of Liability**

THE FOREGOING WARRANTY IS EXCLUSIVE, AND IS THE SOLE REMEDY FOR ANY AND ALL CLAIMS, WHETHER IN CONTRACT, IN TORT OR OTHERWISE ARISING FROM THE FAILURE OF PRODUCT AND IS IN LIEU OF ALL OTHER WARRANTIES, EXPRESS OR IMPLIED, INCLUDING ALL WARRANTIES OF MERCHANTABILITY OR FITNESS FOR A PARTICULAR PURPOSE, WHICH WARRANTIES ARE HEREBY EXPRESSLY DISCLAIMED TO THE EXTENT PERMITTED BY LAW AND, IN ANY EVENT, SHALL BE LIMITED TO THE WARRANTY PERIOD SPECIFIED ABOVE. THE LIABILITY OF MAXLITE SHALL BE LIMITED TO THE TERMS OF THE EXPRESS WARRANTY SET FORTH HEREIN. IN NO EVENT WILL MAXLITE BE LIABLE FOR ANY SPECIAL, INCIDENTAL OR CONSEQUENTIAL DAMAGES INCLUDING, WITHOUT LIMITATION, DAMAGES RESULTING FROM LOSS OF USE, PROFITS, BUSINESS OR GOODWILL, LABOR COSTS, REMOVAL OR INSTALLATION COSTS, DECREASE IN THE LIGHT OUTPUT OF THE LAMP, AND/OR DETERIORATION IN THE LAMP'S PERFORMANCE, WHETHER OR NOT MAXLITE HAS BEEN ADVISED OF THE POSSIBILITY THEREOF. UNDER NO CIRCUMSTANCES SHALL MAXLITE'S ENTIRE LIABILITY FOR A DEFECTIVE PRODUCT EXCEED THE PURCHASE PRICE OF THAT PRODUCT. WARRANTY SERVICES PROVIDED UNDER THESE TERMS AND CONDITIONS DO NOT ENSURE THE UNINTERRUPTED OPERATION OF PRODUCTS; MAXLITE SHALL NOT BE LIABLE FOR DAMAGES CAUSED BY ANY DELAYS INVOLVING WARRANTY SERVICE.

This Limited Warranty gives you specific legal rights and you may also have other rights that may vary from state to state. Because some states or jurisdictions do not allow the exclusion or limitation of liability for consequential or incidental damages, this limitation may not apply to you.

## Applique murale MaxLite® WallMax compacte de type ouvert - 80W &amp; 120W

**Consignes générales de sécurité**

- Pour réduire le risque de décès, de blessure corporelle ou de dommage matériel provoqué par incendie, choc électrique, chute d'objets, coupures / abrasions et autres risques, lisez tous les avertissements et les instructions qui accompagnent l'emballage du luminaire et toutes les étiquettes du luminaire.
- Avant l'installation, la réparation ou la réalisation des opérations ordinaires d'entretien de cet équipement, suivez ces précautions générales.
- L'installation commerciale, la réparation et l'entretien des luminaires seront effectués par un électricien qualifié et autorisé.
- Pour l'installation résidentielle: Si vous avez des doutes concernant l'installation ou l'entretien des luminaires, veuillez consulter un électricien qualifié et autorisé et vérifiez les dispositions du code électrique local.
- **NE PAS INSTALLER DE PRODUITS ENDOMMAGÉS!**
- Ce luminaire a été conçu pour être connecté à une boîte de jonction homologuée UL, correctement installée et reliée à la terre.



L'image est pour des fins d'illustration seulement. Votre modèle peut être différent.

**Série WCOP**

Température de fonctionnement:  
-30°C à 40°C  
Tension nominale: 120-277 Vca  
50/60Hz

**AVERTISSEMENT: RISQUE DE CHOC ÉLECTRIQUE**

- **Débranchez l'alimentation électrique au fusible ou au disjoncteur avant de connecter le luminaire à la source d'alimentation.**
- **Débranchez l'alimentation lorsque vous effectuez des travaux d'entretien.**
- **Vérifiez si la valeur de la tension d'alimentation est correcte en la comparant aux informations dans le tableau sur l'étiquette du luminaire.**
- **Réalisez toutes les connexions électriques et de terre en conformité avec le code électrique national et les éventuelles exigences locales applicables du code.**
- **Toutes les connexions électriques seront terminées avec des connecteurs pour fils approuvés UL.**
- **Ne manipulez pas le luminaire sous tension avec les mains mouillées, si vous êtes sur des surfaces mouillés ou humides, ou dans l'eau.**

**PRÉCAUTION: RISQUE DE BLESSURE**

- **Portez des gants et des lunettes de sécurité en tout temps, lorsque vous enlevez le luminaire de son emballage, lors de l'installation, la réparation ou les travaux d'entretien.**
- **Évitez l'exposition directe des yeux à la source de lumière si le luminaire est allumé.**
- **Comptabilisez les composants de dimensions réduites et éliminez l'emballage, parce qu'il peut représenter un risque pour les enfants.**

**PRÉCAUTION: RISQUE D'INCENDIE**

- **Gardez les matériaux combustibles et les autres matériaux qui peuvent brûler à distance des luminaires et de la lampe / lentille.**
- **FILS D'ALIMENTATION MIN 90°C.**

**Modèles:**

WCOP80 et WCOP120

Applique murale MaxLite® WallMax compacte de type ouvert - 80W & 120W



### Réglage de la puissance, de la température de couleur (TCP) et de la commande photosensible



Utilisez le commutateur TCP pour régler la température de la couleur (3000K, 4000K ou 5000K)



Utilisez la molette interne de sélection de la puissance pour choisir la puissance désirée (80W, 100W ou 120W).  
**(uniquement pour les modèles 120W WCS)**



La commande photosensible est localisée dans un conduit latéral derrière le bouchon translucide fileté de 12,5 mm (1/2"). Le bouchon translucide doit être bien serré pour être étanche. Le bouchon laisse passer la lumière afin que l'unité PC puisse réagir au crépuscule et à l'aube. **La commande photosensible est automatiquement activée et doit être déconnectée au terminal pour être désactivée.**

### Schéma général de câblage

**PRÉCAUTION: Débranchez l'alimentation électrique au fusible ou au disjoncteur avant de connecter le luminaire à la source d'alimentation.**

Connexion des panneaux à la source d'alimentation CA uniquement: Toutes les unités seront connectées de manière individuelle à la source d'alimentation CA. Noir = Phase, Blanc = Commun, Vert = Terre

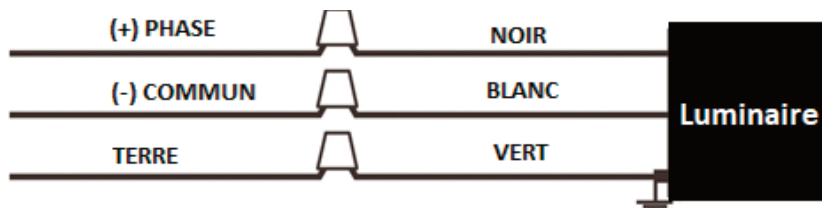



Applicque murale MaxLite® WallMax compacte de type ouvert - 80W & 120W



**Remarque:** Ajoutez une perle de silicone pour l'extérieur autour du périmètre de l'applicque murale pour bloquer l'humidité provenant des boulons de fixation.

**Installation et fonctionnement - Montage mural avec boîtier de jonction:**

1. Débranchez l'alimentation électrique.

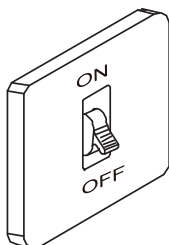

2. Utilisez un tournevis pour enlever les vis sur les deux côtés.



3. Ouvrez le luminaire, débranchez les terminaux de connexion entre les DEL et l'unité TCP et enlever le couvercle avant du luminaire.

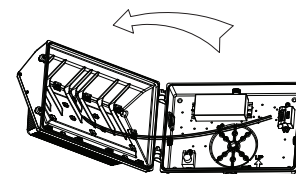

4. Utilisez un tournevis pour enlever le bouchon KO de 1,25 cm (1/2") du centre de la plaque arrière.

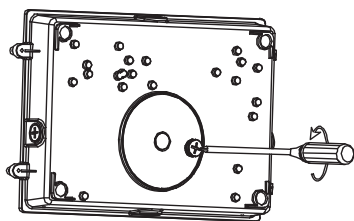

5. Percez à travers les trous de montage sur le modèle du boîtier de jonction en conformité avec les exigences de l'application.

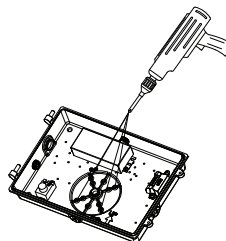

6. Attachez la garniture EVA en mousse à la plaque arrière.

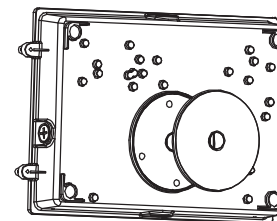

7. Percez à travers les quatre (4) trous de montage dans les coins de la plaque arrière.

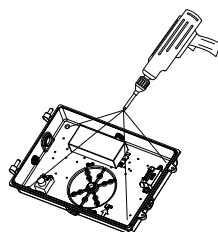

8. Percez quatre (4) trous dans le mur, qui correspondent aux emplacements des trous percés à l'étape 7, lors du montage.

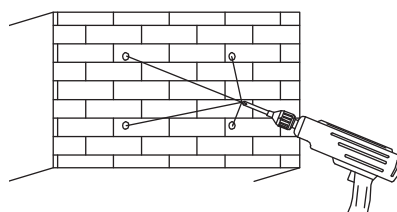

9. Tirez les fils d'alimentation à travers le trou central KO de 1,25 cm (1/2") dans la plaque arrière.

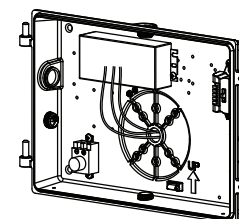

10. En utilisant quatre (4) boulons d'ancrage (non fournis), attachez la plaque arrière sur le mur.

**Remarque:** Ces boulons jouent le rôle de support structurel en fixant le luminaire sur le mur.

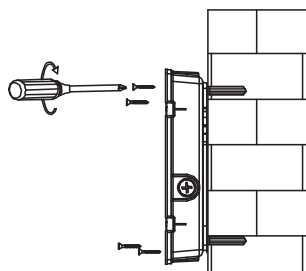

11. Fixez la plaque arrière au boîtier de jonction en mettant des vis à travers les trous percés à l'étape 5.

**Remarque:** Ces vis n'ont pas été conçues pour fournir le support structurel. Elles ont été conçues pour comprimer la garniture arrière, en créant un joint de protection pour le conduit des fils.

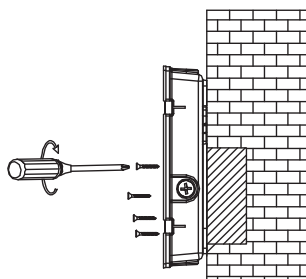

12. Connectez les fils de Phase, Neutre et Terre du pilote aux fils d'alimentation.

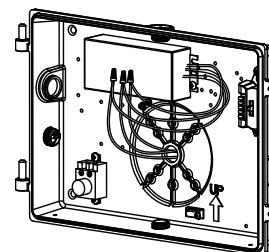

Applique murale MaxLite® WallMax compacte de type ouvert - 80W & 120W



**Installation et fonctionnement - Montage mural avec boîtier de jonction: (Suite)**

13. Réinstallez le couvercle avant et rebranchez les terminaux entre les DEL et l'unité TCP.

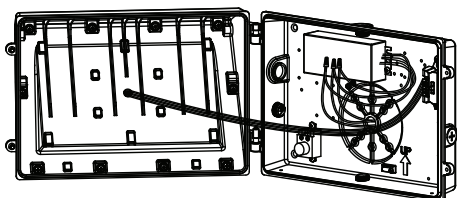

14. Fermez le luminaire et attachez les deux (2) vis desserrées à l'étape 2.

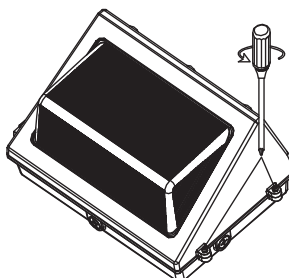

15. Assurez-vous que l'installation est terminée avant de rétablir l'alimentation.

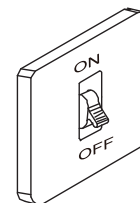

**Installation et fonctionnement – Montage mural avec conduit:**

1. Débranchez l'alimentation électrique.

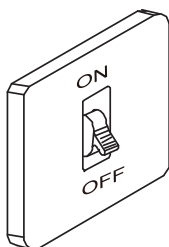

2. Utilisez un tournevis pour enlever les vis sur les deux côtés.

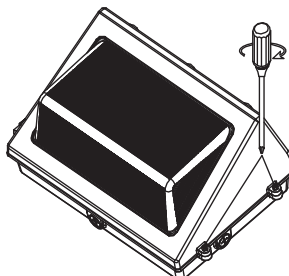

3. Ouvrez le luminaire, débranchez les terminaux de connexion entre les DEL et l'unité TCP et enlever le couvercle avant du luminaire.

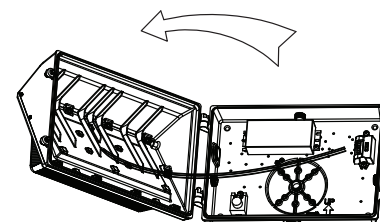

4. Percez à travers les quatre (4) trous de montage dans les coins de la plaque arrière.

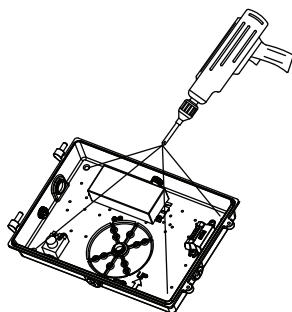

5. Percez quatre (4) trous dans le mur, qui correspondent aux emplacements des trous percés à l'étape 7, lors du montage.

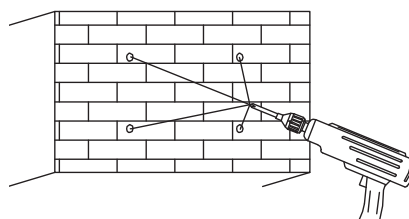

6. En utilisant quatre (4) boulons d'ancrage (non fournis), attachez la plaque arrière sur le mur.

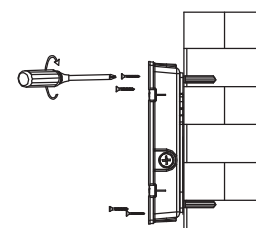

**Remarque:** Ces boulons jouent le rôle de support structurel en fixant le luminaire sur le mur.

7. Utilisez un tournevis pour enlever un des bouchons KO latéraux de 1,25 cm (1/2") pour introduire les fils d'alimentation dans le luminaire.

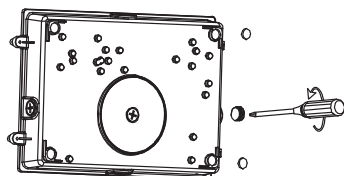

8. Tirez les fils d'alimentation à travers le trou KO latéral. Connectez les fils de Phase, Neutre et Terre du pilote aux fils d'alimentation.

**Remarque:** Assurez-vous d'utiliser un raccord de câble imper méable pour étanchéiser le trou KO.

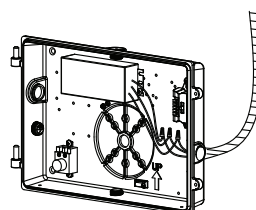

9. Réinstallez le couvercle avant et rebranchez les terminaux entre les DEL et l'unité TCP

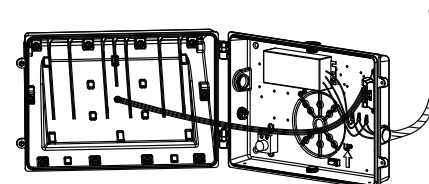

## Applique murale MaxLite® WallMax compacte de type ouvert - 80W &amp; 120W

**Installation et fonctionnement – Montage mural avec conduit: (Suite)**

10. Fermez le luminaire et attachez les deux (2) vis desserrées à l'étape 2.

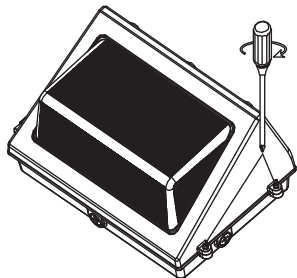

11. Assurez-vous que l'installation est terminée avant de rétablir l'alimentation.

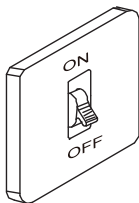

**Applique murale MaxLite® WallMax compacte de type ouvert - 80W & 120W** **Informations de garantie**

MaxLite Inc. garantit ses produits pour une période minimale de **CINQ (5)** ans à partir de la date de l'achat de MaxLite ou son distributeur / revendeur autorisé (la « Période de Garantie »), comme suit: Si un Produit ne fonctionne pas correctement pendant la Période de Garantie suite à des défauts de matériaux ou de fabrication, MaxLite va, à sa discrétion, réparer ou remplacer le produit avec un modèle identique ou similaire.

Veillez consulter le site web de Maxlite (sur <http://maxlite.com/resources/warranties>) pour la version complète des termes et conditions de garantie.

**Limitation de Responsabilité**

LA GARANTIE QUI PRÉCÈDE EST EXCLUSIVE ET REPRÉSENTE LE SEUL RECOURS POUR TOUTES LES RÉCLAMATIONS, QU'ELLES SOIENT CONTRACTUELLES, CIVILES OU AUTREMENT DÉCOULANT DE LA DÉFAILLANCE DU PRODUIT ET REMPLACE TOUTES LES AUTRES GARANTIES, EXPRESSES OU IMPLICITES, Y COMPRIS TOUTES LES GARANTIES DE COMMERCIALISATION OU L'ADÉQUATION À UN USAGE PARTICULIER DONT LES GARANTIES SONT EXPRESSÉMENT DÉCLINÉES DANS LA MESURE PERMISE PAR LA LOI ET, EN TOUT CAS, SONT LIMITÉES À LA PÉRIODE DE GARANTIE SPÉCIFIÉE CI-DESSUS. LA RESPONSABILITÉ DE MAXLITE EST LIMITÉE AUX TERMES DE LA GARANTIE EXPRESSE DÉFINIE DANS LES PRÉSENTES. MAXLITE NE SERA EN AUCUN CAS RESPONSABLE DES DOMMAGES PARTICULIERS, ACCESSOIRES OU CONSÉCUTIFS, Y COMPRIS, SANS S'Y LIMITER, LES DOMMAGES RÉSULTANT DE LA PERTE D'UTILISATION, DES BÉNÉFICES, DES AFFAIRES OU DE LA BONNE VOLONTÉ, DES FRAIS DE MAIN D'OEUVRE, DES FRAIS DE DÉMÉNAGEMENT OU D'INSTALLATION, DE LA DIMINUTION DU NIVEAU DE LUMIÈRE DE LA LAMPE, ET / OU LA DÉTÉRIORATION DES PERFORMANCES DE LA LAMPE, QUE MAXLITE SOIT AVERTI OU NON DE CETTE POSSIBILITÉ. EN AUCUN CAS LA RESPONSABILITÉ DE MAXLITE POUR UN PRODUIT DÉFECTUEUX NE DÉPASSERA LE PRIX D'ACHAT DE CE PRODUIT. LES SERVICES DE GARANTIE FOURNIS EN VERTU DE CES TERMES ET CONDITIONS NE GARANTISSENT PAS LE FONCTIONNEMENT ININTERROMPU DES PRODUITS; MAXLITE NE SERA PAS RESPONSABLE DES DOMMAGES CAUSÉS PAR TOUT RETARD IMPLIQUANT LA RÉPARATION SOUS GARANTIE.

Cette garantie limitée vous donne des droits légaux spécifiques et vous pouvez également avoir d'autres droits qui peuvent varier d'un État à l'autre. Puisque certains États ou juridictions n'autorisent pas l'exclusion ou la limitation de responsabilité pour les dommages indirects ou accessoires, cette limitation peut ne pas s'appliquer à vous.