

USE AND CARE GUIDE

ECO ROUND HIGH BAY

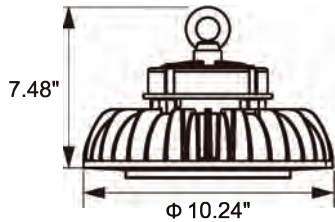

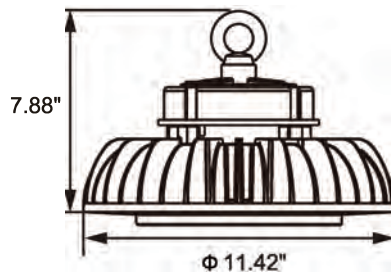

Model # 63802161 / 63802261



Model # 63803361

PACKAGE CONTENTS

| Description | Quantity(set) |
|--|--|
| LED High Bay Fixture | 1 |
| Mounting Ring | 1 |
| Safety Chain | 1 |
| User Manual | 1 |
| Frosted PET Film | 1 |
|  Safety Chain |  Mounting Ring(A) |

*ACCESSORIES AVAILABLE FOR PURCHASE

| Description | Quantity(set) | Model NO. |
|---|---------------|----------------------------|
| OC Sensor Kit (incl sensor & install kit) | 1 | 70201102-KIT (MC054 RC2 A) |
| Remote for sensor | 1 | 70205101 |
| Al reflector for 120W-200W, 90deg | 1 | 70505101 |
| PC reflector for 120W-200W, 90deg | 1 | 70506101 |
| Yoke & Hook Mount Kit for 120W-240W | 1 | 70507101 |
| Wire guard for 120W-200W | 1 | 70509101 |

FIXTURE INSTALLATION

NOTE: Keep your receipt and these instructions for proof of purchase.

WARNING: Shut off the power at the circuit breaker or fuse panel before removing the old fixture. If you are unfamiliar with electrical installations, we recommend you contact a qualified electrician to do the installation.

A) Safety Chain

Before fixture installation please use the provided safety chain to prevent any loss or damage.

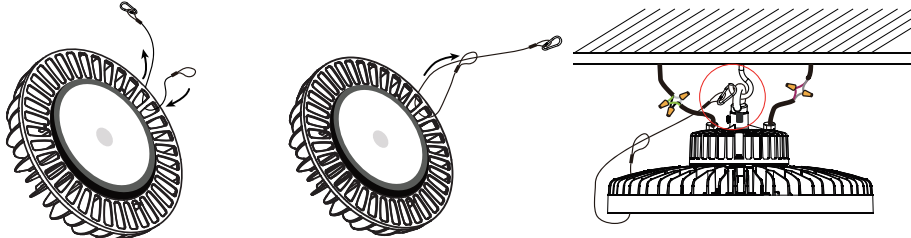

- Lead one end of the safety chain through any opening slot on the fixture.
- Pull the hook through the other ring end.
- Attach the hook to the onsite ceiling hook (not included).

B) Round Hook Mounting

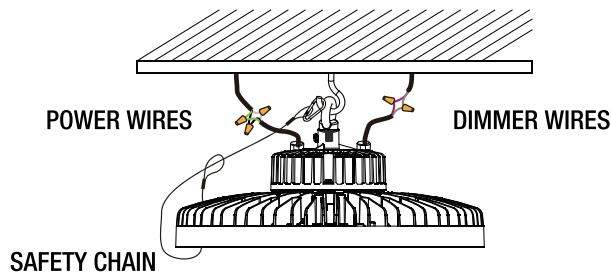

- With safety chain correctly installed place fixture by the mounting ring to the onsite ceiling hook (not included).
- If the plug is not needed, cut it off for direct wiring. Connect the black wire (Live Wire), white (Neutral wire) and green wire (Ground) to the appropriate wire inside junction box.
- To make the lamp dimmable, please connect 1-10V dimmer (not included) with the dimming signal of lamp, connect DIM+ port and DIM- port with corresponding line on the dimmer.

WIRING DIAGRAM

Without Dimmer or Sensor

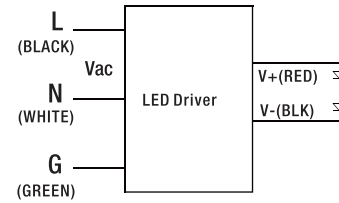

With 0(1)-10V Dimmer

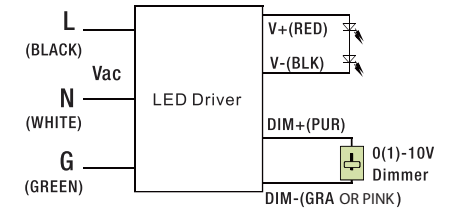

With Optional Sensor (Sold Separately)

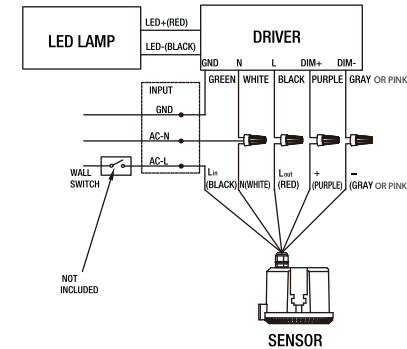

C) Yoke and Hook Mount Kit (Sold Separately)

1

Hook
U-bracket

2

Nut(M5)
Washer(M5)
Spring washer(M5)
Screw(HM5*14mm)
Washer(M8)
Spring washer(M8)
L-bracket
Screw(HM8*16mm)

1. Use a suitable wrench to lock the 1 x washer(M10), 1 x spring washer(M10), and 1 x nut(M10) with the hook on U-bracket.

2. Use a suitable wrench to lock the washers(M5&M8), spring washers(M5&M8), screws(HM5*14&HM8*16), and nuts(M5) on the two L-brackets.

3

Screw(PWM4*14mm)
Spring washer(M4)
Washer(M4)

3. Use a suitable wrench to lock the 4 x washer(M4), 4 x spring washer(M4), and 4 x screw(PWM4*14mm) on the fixture at both sides.

OPTIONAL ACCESSORY INSTALLATION

A) Frosted PET Film (Included)

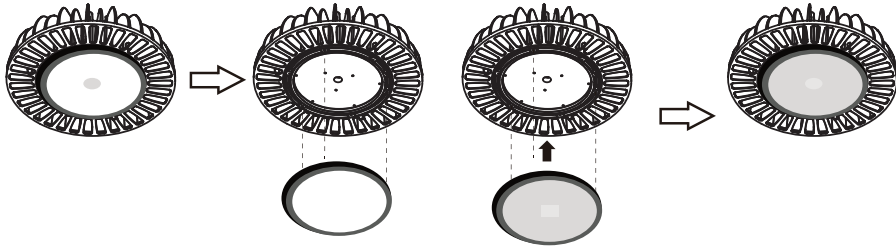

- Remove the lens ring (caution– glass lens is loose and not attached).
- Remove the glass lens w/ gasket.
- Install the gasket to the luminaire w/o the glass lens.
- Install the PET Disc on top of the gasket (with PET disc smooth side facing LEDs).
- Reinstall the glass lens & reinstall the lens ring.

B) Reflector Installation (*Available for purchase)

PC Reflector (120W-200W)

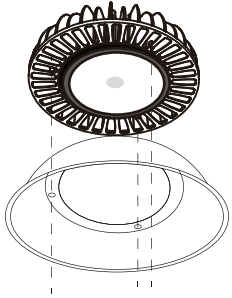

- Install reflector on heatsink by 3 screws.

AL Reflector (120W-200W)

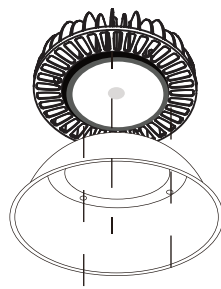

- Install reflector on plastic ring by 3 raised head screws.

C) Wire Guard Installation (*Available for purchase)

(120W-200W)

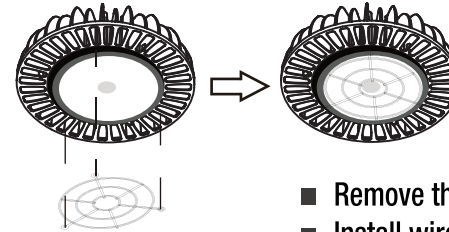

- Remove the 3 raised head screws from the plastic ring.
- Install wire guard on plastic ring by using the screws supplied with the wire guard.

D) Reflector and Wire Guard Installation (*Available for purchase)

PC Reflector (120W-200W) and Wire Guard

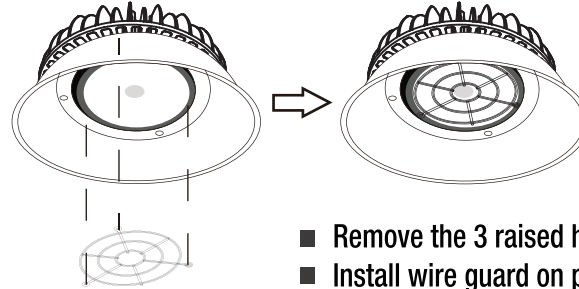

- Remove the 3 raised head screws from the plastic ring.
- Install wire guard on plastic ring.
- Install PC reflector on heatsink with supplied screws.

AL Reflector (120W-200W) and Wire Guard

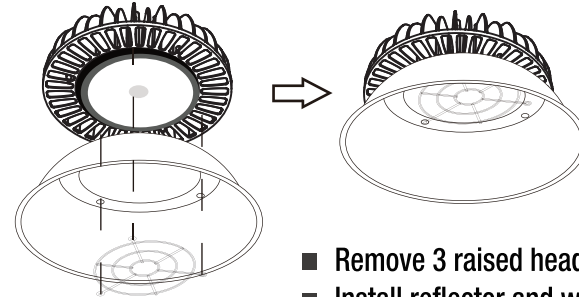

- Remove 3 raised head screws from the plastic ring.
- Install reflector and wire guard together on plastic ring, with supplied longer screws.

E) Sensor Installation on Fixture Without Reflector (*Available for purchase)

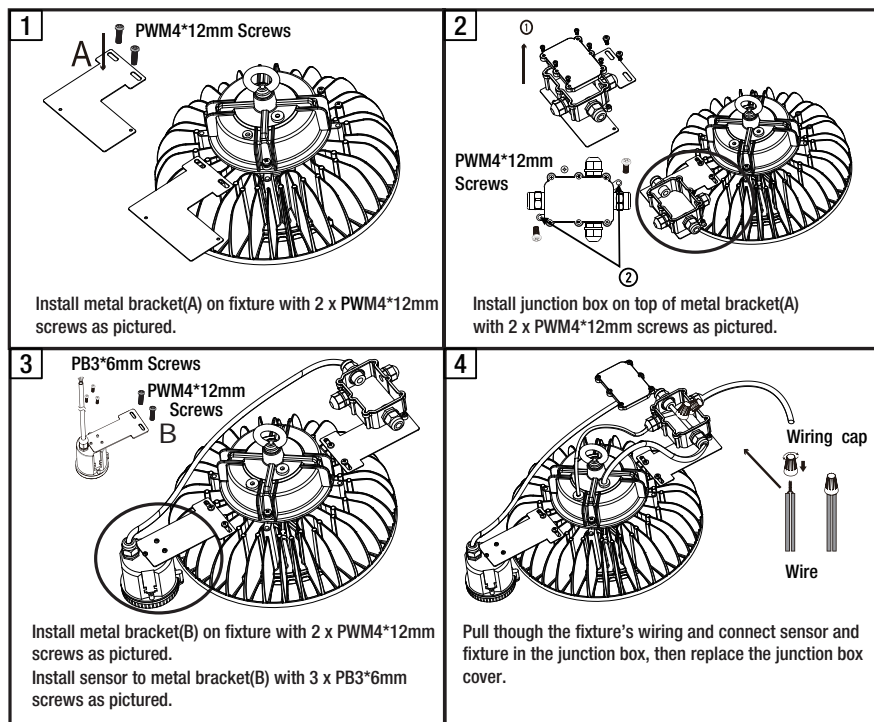

F) Sensor Installation on Fixture With Reflector (*Available for purchase)

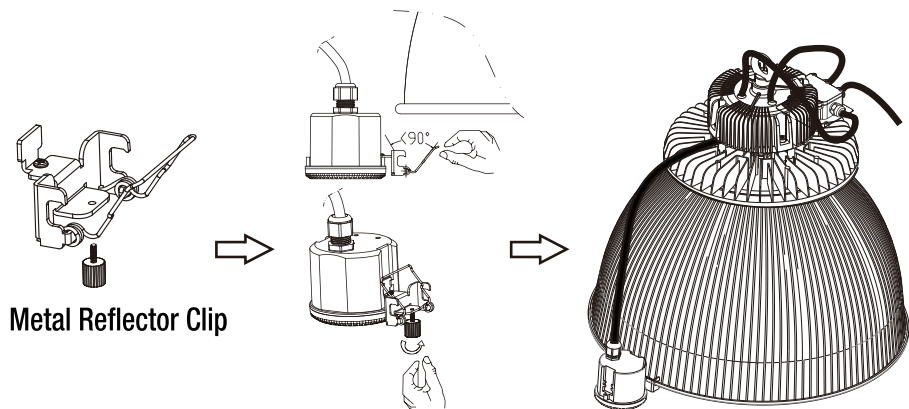

- Open the metal reflector clip 90° and attach to the side of the reflector, then tighten the screw.
- For wiring see step 4 above in sensor installation on fixture without reflector.

G) Sensor and Yoke installation on fixture together.

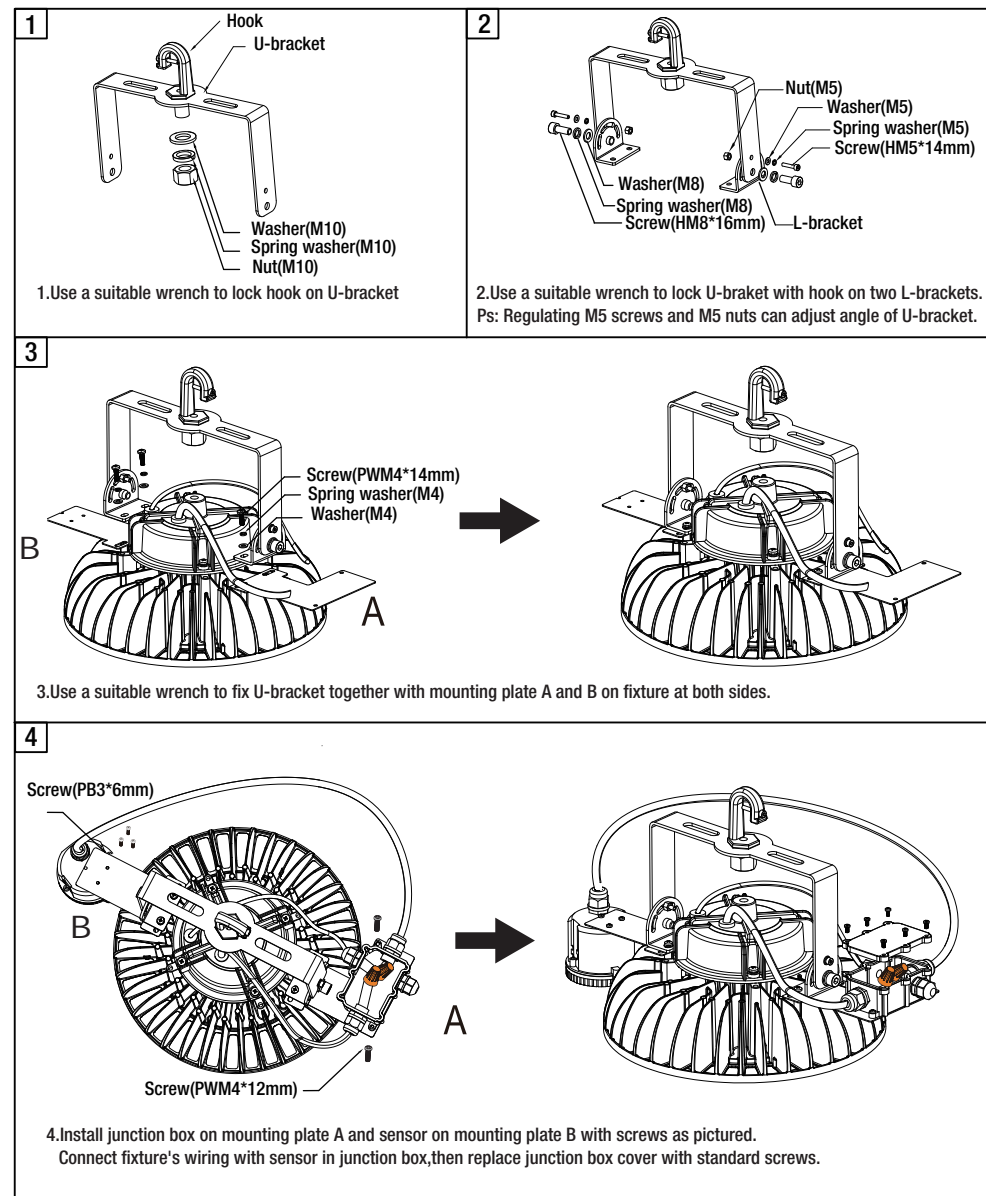

H) BBU Installation

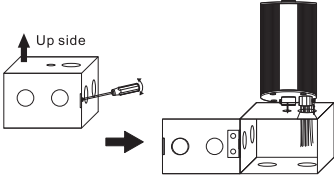
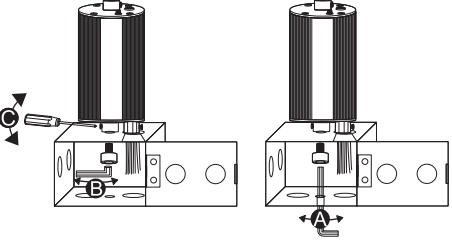
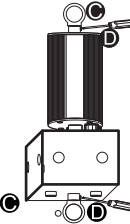
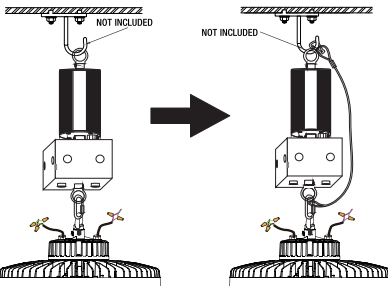
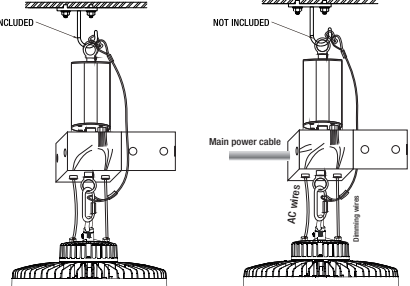
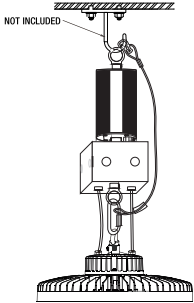
| | |
|---|--|
| <p>1</p>  <p>Loosen the screw that attaches the conduit to the Emergency BBU and remove the conduit.</p> | <p>2</p>  <p>Open the J-Box access door by loosening/removing the screw (do not discard the screw). Ensure the side of the J-Box with the small hole is facing the BBU. Insert the BBU wiring into the J-Box thru the large hole.</p> |
| <p>3</p>  <p>Attach the J-Box to the BBU with the supplied allen head screw (per illustration A or B). Tighten BBU set screw (per illustration C).</p> | <p>4</p>  <p>Attach supplied O-rings to BBU and to the bottom of the J-Box (clockwise rotation). Lock both set screws using a screw driver.</p> |
| <p>5</p>  <p>Be sure to attach the included BBU safety cable from the ECO Round High Bay to the hanging chain or system (not included).</p> | <p>6</p>  <p>Pull the power and dimming wires from the ECO Round High Bay into the J-Box and complete the wiring per the BBU's wiring diagram/instruction manual. All the wiring nuts and wires should be inside the J-box after wiring.</p> |
| <p>7</p>  <p>After hanging and all wiring connections are complete, close and lock the J-Box access door with the previously removed screw.</p> | |

I) Sensor and BBU on fixture together.

Following H) (BBU Installation) and E) (Sensor Installation) together, only change the fixture from H) with the fixture from E).

All the wiring nuts and wires should be inside the J-box after wiring.

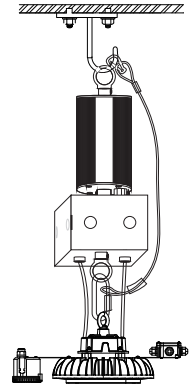
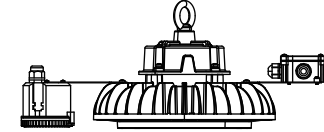

J) Yoke & Hook and BBU on fixture together.

Following H) (BBU Installation) and C) (Hook and Yoke Mounting) together, only change the fixture from H) with the fixture from C).

All the wiring nuts and wires should be inside the J-box after wiring.

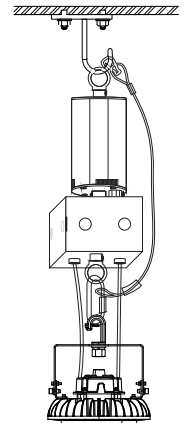
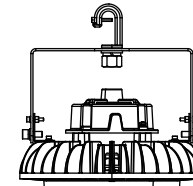

K) Sensor & Yoke and BBU on fixture together.

Following H) (BBU Installation) and G) (Sensor and Yoke Installation) together, only change the fixture from H) with the fixture from G).

All the wiring nuts and wires should be inside the J-box after wiring.

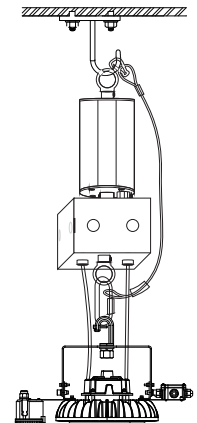
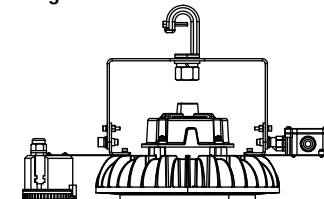

GUIDE D'UTILISATION ET D'ENTRETIEN

LAMPE ECO RONDE POUR PLAFOND HAUT

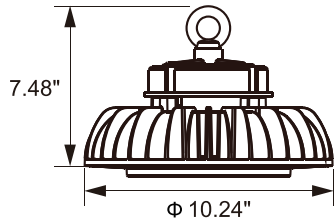
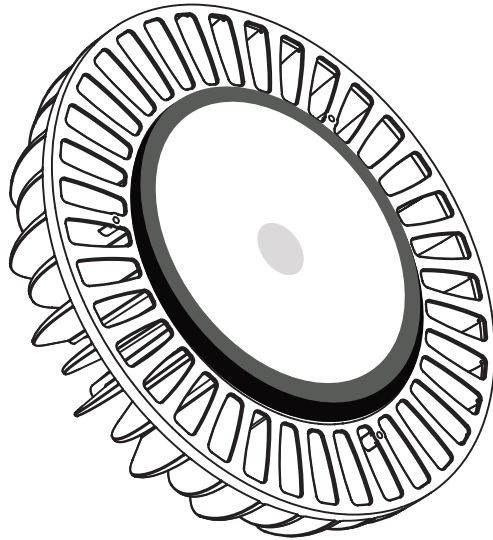

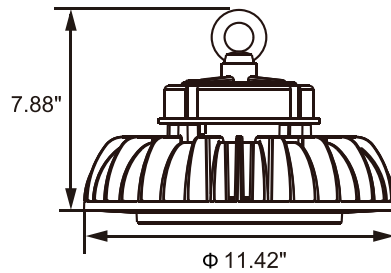

Modèle n° 63802161 / 63802261



Modèle n° 63803361

CONTENU DE L'EMBALLAGE

| Description | Quantité (ens.) |
|---|---|
| Lampe DEL pour plafond haut | 1 |
| Anneau de montage | 1 |
| Chaîne de sécurité | 1 |
| Manuel d'utilisation | 1 |
| Film givré en PET | 1 |
|  |  |
| Chaîne de sécurité | Anneau de montage(A) |

*ACCESSOIRES OFFERTS EN VENTE

| Description | Quantité (ens.) | Modèle |
|---|-----------------|----------------------------|
| Kit Capteur OC (avec capteur et kit d'installation) | 1 | 70201102-KIT (MC054 RC2 A) |
| Télécommande pour le détecteur | 1 | 70205101 |
| Réflecteur Al pour 120W-200W, 90° | 1 | 70505101 |
| Réflecteur PC pour 120W-200W, 90° | 1 | 70506101 |
| Kit de montage support et crochet pour 120W-240W | 1 | 70507101 |
| Garde en broche pour 120W-200W | 1 | 70509101 |

INSTALLATION DE LA LAMPE

NOTE: Conservez votre bon de caisse et ce mode d'emploi comme preuves d'achat.

AVERTISSEMENT: Coupez le courant au disjoncteur ou au panneau des fusibles avant d'enlever la vieille lampe. Si vous n'êtes pas familier avec les installations électriques, nous vous recommandons de faire faire l'installation par un électricien qualifié.

A) Chaîne de sécurité

Avant d'installer la lampe, utilisez la chaîne de sécurité afin d'éviter toute perte ou dommage.

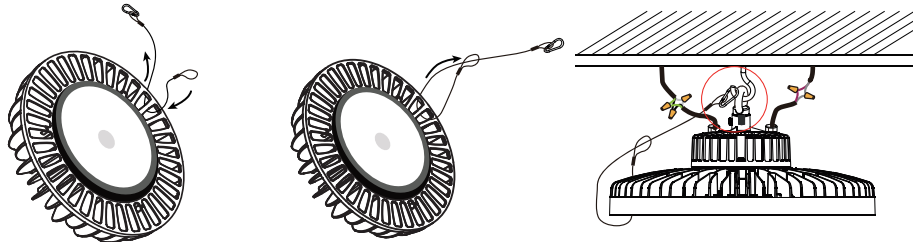

- Passez une extrémité de la chaîne de sécurité dans une des ouvertures de la lampe.
- Passez le crochet à travers la boucle à l'autre extrémité.
- Fixez le crochet au crochet de plafond sur place (non inclus).

B) Fixation du crochet rond

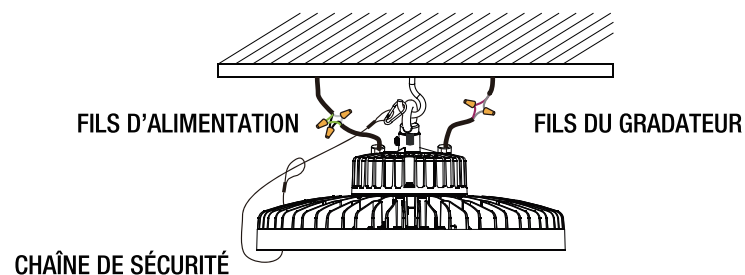

- La chaîne de sécurité bien installée, placez la lampe près de l'anneau de montage du crochet de plafond sur place (non inclus).
- Si la fiche n'est pas requise, coupez-la pour un câblage direct. Connectez les fils noir (tension), blanc (neutre) et vert (terre) aux fils correspondants dans la boîte de connexion.
- Pour une lampe avec intensité variable, connectez le gradateur 1-10V (non inclus) au signal d'intensité de la lampe : connectez DIM+ et DIM- aux fils correspondants sur le gradateur.

SCHÉMA DE CÂBLAGE

Sans gradateur ni détecteur

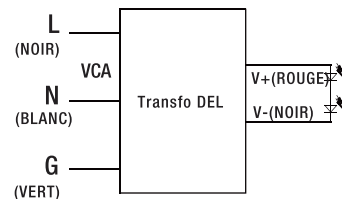

Avec gradateur 0(1)-10V

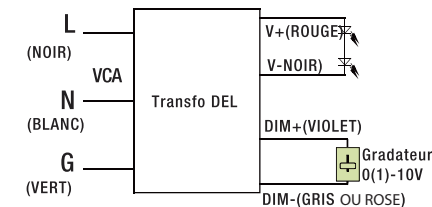

Avec détecteur en option (vendu séparément)

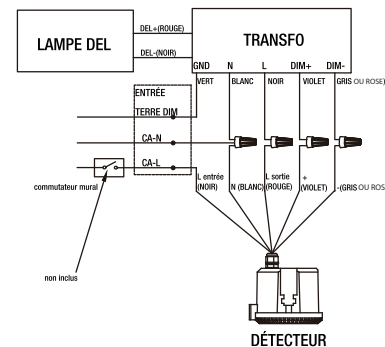

C) Kit de montage sur support et crochet (vendu séparément)

1

le crochet support en U
la rondelle(M10)
rondelle élastique(M10)
l'écrou(M10)

1. Utilisez une clé appropriée pour verrouiller 1 x rondelle (M10), 1 x ressort rondelle (M10) et 1 x écrou (M10) avec le crochet sur le support en U.

2

l'écrou(M5)
la rondelle(M5)
rondelle élastique(M5)
visser(HM5*14mm)
la rondelle(M8)
rondelle élastique(M8)
Support en L
visser(HM8*16mm)

2. Utilisez une clé adaptée pour bloquer les rondelles (M5 & M8), rondelles élastiques (M5 & M8), vis (HM5 * 14 & HM8 * 16), et écrous (M5) sur les deux supports en L.

3

visser(PWM4*14mm)
rondelle élastique(M4)
la rondelle(M4)

3. Utilisez une clé appropriée pour verrouiller les 4 x rondelles (M4), 4 x rondelles à ressort (M4) et 4 x vis (PWM4 * 14 mm) sur le montage des deux côtés.

INSTALLATION D'ACCESSOIRES EN OPTION

A) Film givré en PET (inclus)

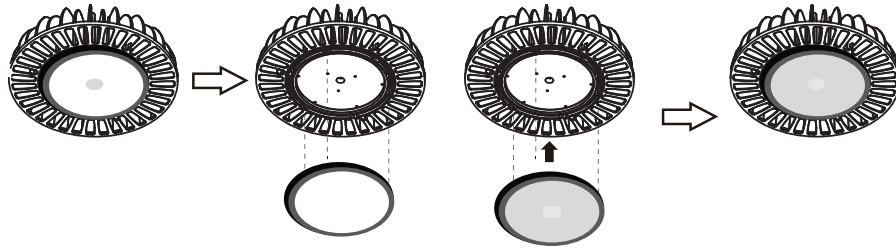

- Retirez la bague de l'objectif.
(attention - l'objectif en verre est desserré et n'est pas fixé)
- Retirez la lentille en verre avec joint.
- Installez le joint sur le luminaire sans la lentille en verre.
- Installez le disque PET sur le dessus du joint. (avec le côté lisse du disque PET face aux LED)
- Réinstallez la lentille en verre et réinstallez la bague d'objectif.

B) Installation du réflecteur (*Disponible pour l'achat)

PC réflecteur (120W-200W)

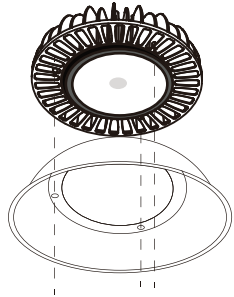

- Installez le réflecteur sur le dissipateur thermique avec 3 vis.

AL réflecteur (120W-200W)

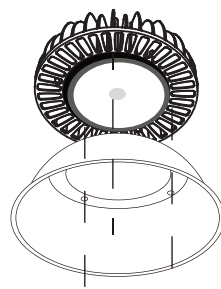

- Installez le réflecteur sur l'anneau en plastique avec 3 vis à tête bombée.

C) Installation de la garde en broche (*Disponible pour l'achat)

(120W-200W)

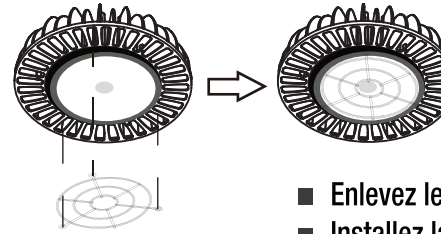

- Enlevez les 3 vis à tête bombée sur l'anneau en plastique.
- Installez la garde en broche sur l'anneau en plastique à l'aide des vis fournies avec le protège-fil.

D) Installation du réflecteur et de la garde en broche (*Disponibles pour l'achat)

PC réflecteur (120W-200W)et de la garde en broche

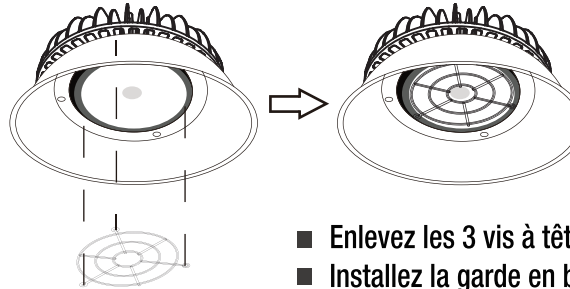

- Enlevez les 3 vis à tête bombée sur l'anneau en plastique.
- Installez la garde en broche sur l'anneau en plastique.
- Installez le réflecteur PC sur le dissipateur thermique à l'aide des vis fournies.

AL réflecteur (120W-200W)et de la garde en broche

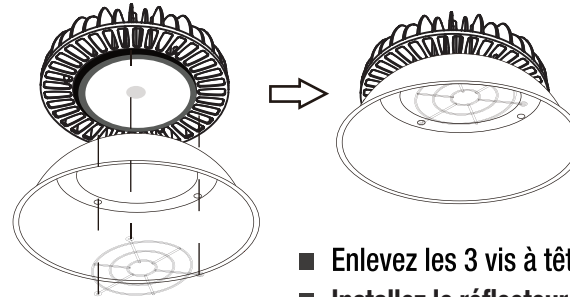

- Enlevez les 3 vis à tête bombée sur l'anneau en plastique.
- Installez le réflecteur et le protège-fil ensemble sur l'anneau en plastique, à l'aide des vis plus longues fournies.

E) Installation du détecteur sur une lampe sans réflecteur (*Disponible pour achat)

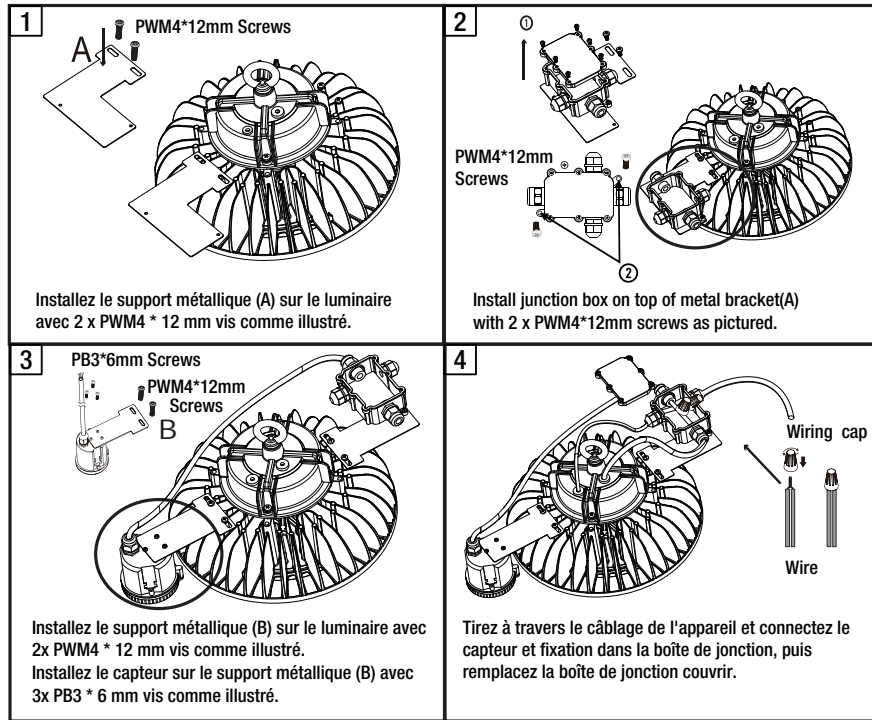

F) Installation du détecteur sur une lampe avec réflecteur (*Disponible pour achat)

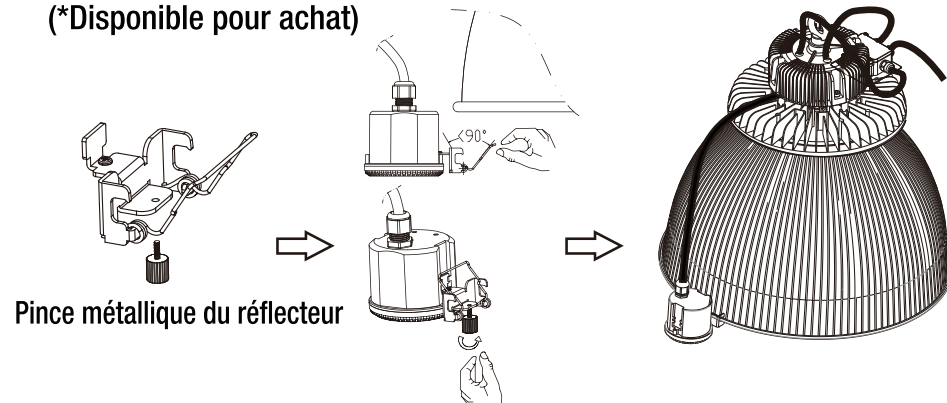

- Ouvrez la pince métallique du réflecteur à 90° et attachez-la sur le côté du réflecteur puis serrez la vis.
- Pour le câblage, consultez l'étape 4 ci-haut pour l'installation du détecteur sur une lampe sans réflecteur.

G) Installation du capteur et de l'étrier sur le luminaire ensemble.

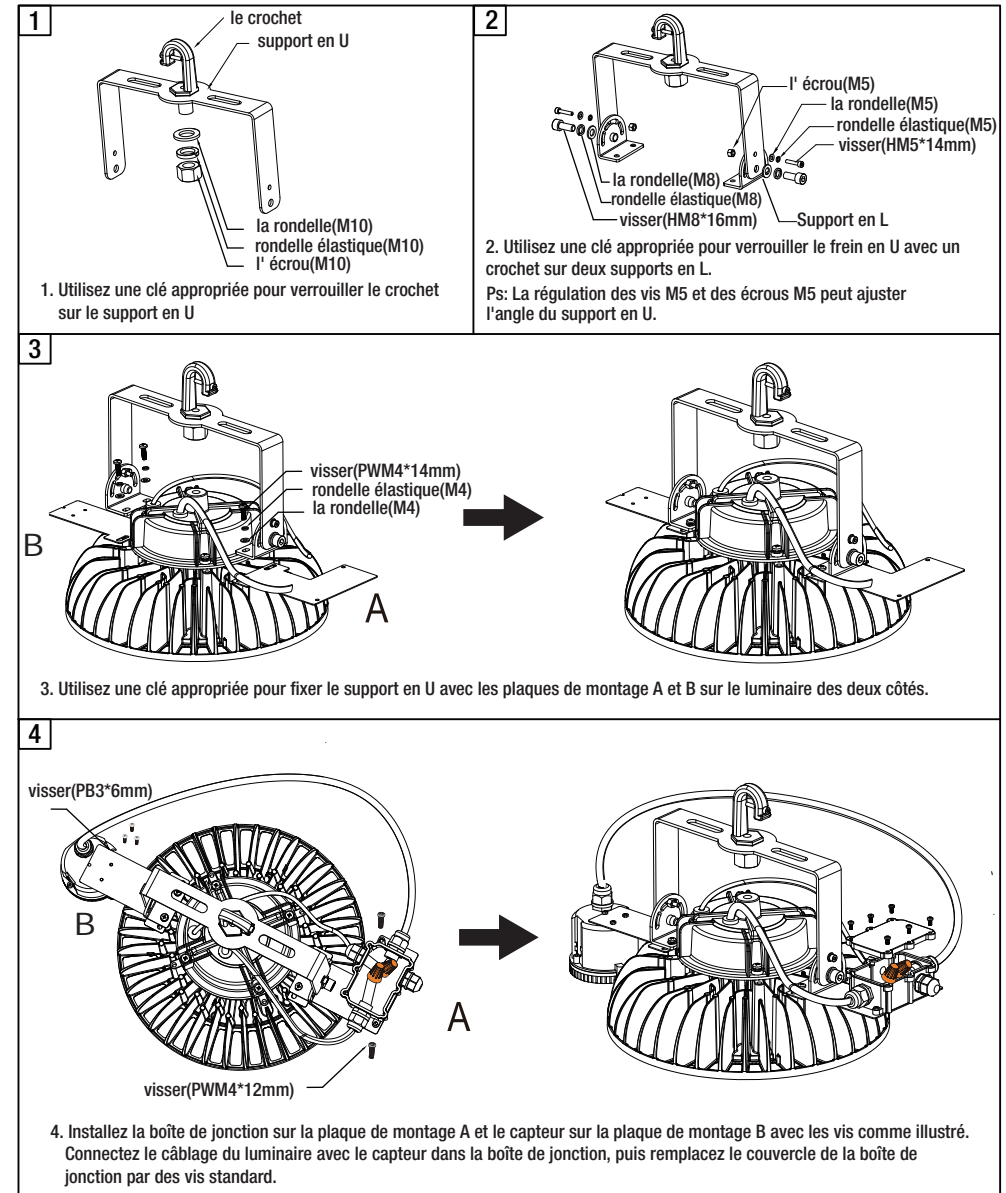

H) INSTALLATION DU BBU

1

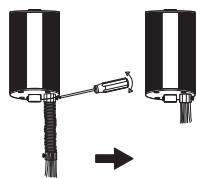

Desserrez la vis qui fixe le conduit au BBU d'urgence et retirez le conduit.

2

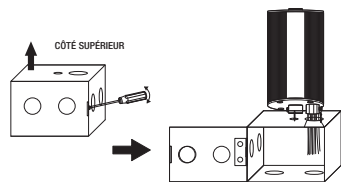

Ouvrez la porte d'accès de la J-Box en desserrant / retirant la vis (ne jetez pas la vis). Assurez-vous que le côté de la J-Box avec le petit trou fait face au BBU. Insérez le câblage BBU dans la J-Box à travers le grand trou.

3

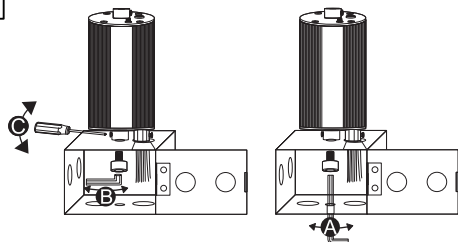

Fixez la J-Box au BBU à l'aide de la vis à tête hexagonale fournie (conformément à l'illustration A ou B). Serrez la vis de réglage du BBU (conformément à l'illustration C).

4

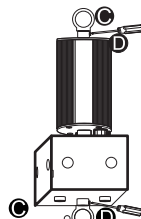

Fixez les joints toriques fournis au BBU et au bas de la boîte en J (rotation dans le sens des aiguilles d'une montre). Verrouillez les deux vis de réglage à l'aide d'un tournevis.

5

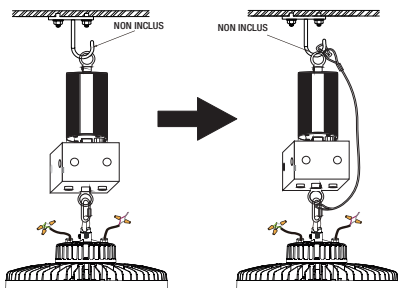

Veillez à attacher le câble de sécurité BBU inclus de l'ECO Round High Bay à la chaîne ou au système de suspension (non inclus).

6

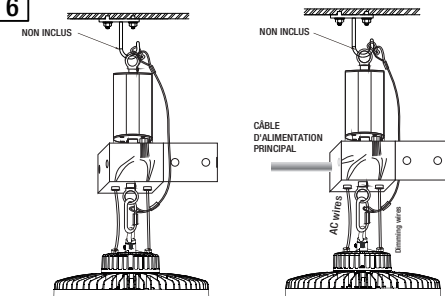

Tirez les fils d'alimentation et de gradation de l'ECO Round High Bay dans la J-Box et terminez le câblage conformément au schéma de câblage / manuel d'instructions du BBU. Tous les écrous et fils de câblage doivent être à l'intérieur de la boîte en J après le câblage.

7

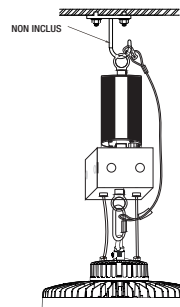

Une fois la suspension et toutes les connexions de câblage terminées, fermez et verrouillez la porte d'accès de la J-Box avec la vis précédemment retirée.

I) Capteur et BBU sur l'appareil ensemble.

Après H) (Installation BBU) et E) (Installation du capteur) ensemble, changez uniquement le luminaire de H) avec le luminaire de E). Tous les écrous et fils de câblage doivent être à l'intérieur de la boîte en J après le câblage.

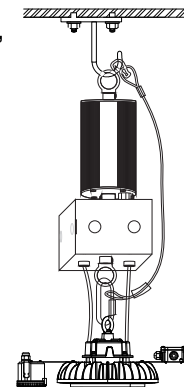
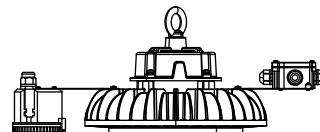

J) Yoke & Hook et BBU sur le luminaire ensemble.

Après H) (installation BBU) et C) (montage par crochet et étrier) ensemble, ne changez le luminaire de H) que le luminaire de C). Tous les écrous et fils de câblage doivent être à l'intérieur de la boîte en J après le câblage.

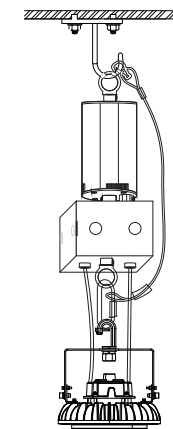
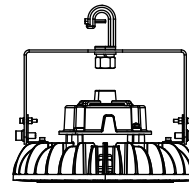

K) Capteur & Yoke et BBU sur le luminaire ensemble.

Après H) (Installation BBU) et G) (Installation du capteur et de l'étrier) ensemble, changez uniquement le luminaire de H) avec le luminaire de G). Tous les écrous et fils de câblage doivent être à l'intérieur de la boîte en J après le câblage.

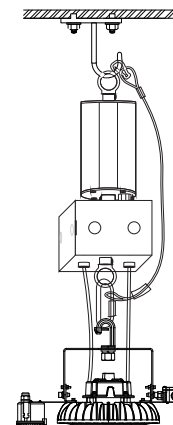
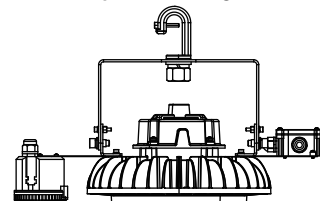

L) Schéma de câblage

Luminaire avec BBU pour H) / J)

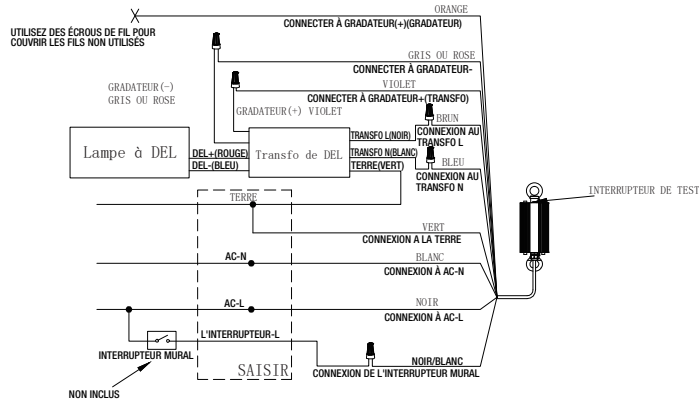

Luminaire avec gradateur BBU et 0-10 V pour H) / J) avec gradateur 0-10 V

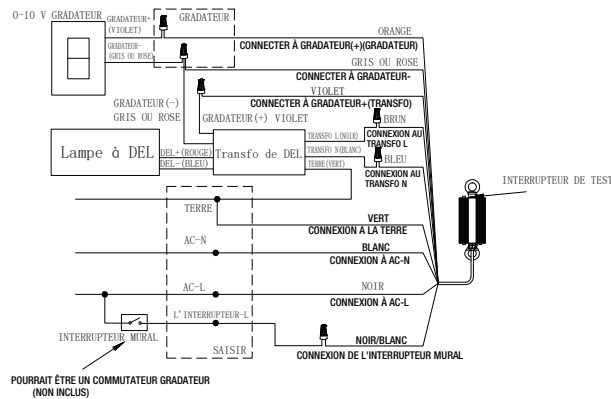

Luminaire avec BBU et capteur pour I) / K)

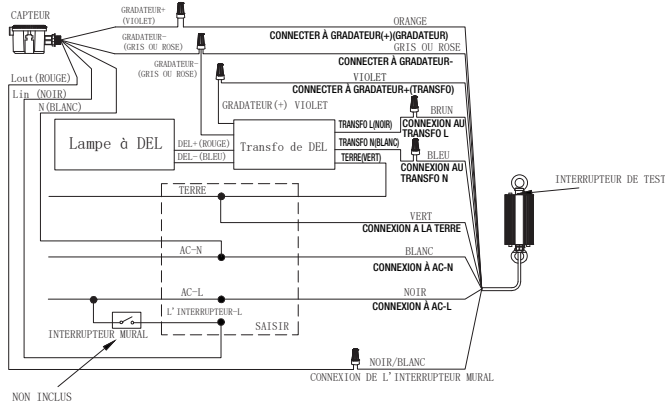

SOIN ET ENTRETIEN

⚠ MISE EN GARDE : Avant de nettoyer la lampe, coupez le courant à la lampe en désenclenchant le disjoncteur ou en retirant le fusible de la boîte de fusibles. Nettoyez-la avec un linge doux et sec. N'utilisez pas de nettoyeurs avec produits chimiques, dissolvants ou abrasifs nocifs. N'utilisez pas de nettoyeur liquide sur la DEL, le transfo de la DEL ou les fils.

DÉPISTAGE DES PROBLÈMES

On peut souvent réparer des problèmes mineurs sans l'aide d'un électricien.

⚠ AVERTISSEMENT : Avant d'effectuer tout travail sur la lampe, coupez le courant à la lampe.

| Problème | Cause possible | Solution |
|--|---|---|
| La lampe ne s'allume pas. | Le courant est coupé. | S'assurer que le circuit est sous tension. |
| | Le disjoncteur est déclenché. | S'assurer que le disjoncteur est enclenché. |
| | Mauvaise connexion. | S'assurer que les connexions sont bien faites. Contacter un électricien qualifié. |
| | Interrupteur défectueux. | Contacter un électricien qualifié. |
| Le fusible grille ou le disjoncteur se déclenche quand on allume la lampe. | Les fils sont croisés ou le fil d'alimentation touche à la terre. | Vérifier les connexions des fils. Contacter un électricien qualifié ou le service à la clientèle au 1 855 384-7754. |

⚠ AVERTISSEMENT : Lisez et comprenez bien les renseignements fournis dans le présent manuel avant d'amorcer l'assemblage et l'installation. Un manque à le faire peut entraîner un choc électrique, un incendie ou des blessures qui pourraient être graves, voire même mortelles. • Assurez-vous que le courant est coupé aux fils sur lesquels vous travaillerez. Enlevez le fusible ou déclenchez le disjoncteur du circuit.

AVIS : Ce dispositif a été testé et se trouve en deça des limites pour un dispositif numérique de Classe B aux termes de la section 15 des règlements de la FCC. Ces limites servent à offrir une protection raisonnable contre une interférence nocive dans une installation résidentielle. Ce dispositif génère, utilise et peut irradier une énergie de fréquence radio; s'il n'est pas installé et utilisé conformément aux directives, il peut causer une interférence nocive aux communications radio. Cependant, il n'y a aucune garantie que des interférences ne se produiront pas dans une installation particulière. Si cet équipement cause des interférences nuisibles à la réception de la radio ou de la télévision, ce qui peut être déterminé en éteignant et en rallumant l'équipement, l'utilisateur est encouragé à essayer de corriger les interférences par une ou plusieurs des mesures suivantes: Réorienter ou déplacer l'antenne réceptrice. Augmenter la distance entre le dispositif et le poste récepteur. Brancher l'équipement dans une prise de courant sur un circuit autre que celui sur lequel le récepteur est branché. Demander conseil auprès du marchand ou d'un technicien en radio/télé. Les changements ou modifications non expressément approuvés par la partie responsable de la conformité peut rendre nulle l'autorisation de l'utilisateur à opérer l'équipement.

GARANTIE

Ce produit est garanti contre les vices de matière et de fabrication pour une période de 5 ans à compter de la date de l'achat original. Si un vice de matière ou de fabrication devait entraîner la panne du produit dans les 60 mois suivant l'achat, consultez www.ETISSL.com pour de plus amples renseignements. Le produit sera réparé ou remplacé, à la discrétion d'ETI. Cette garantie se limite expressément à la réparation ou au remplacement du produit et fait exclusion de toute responsabilité pour les dommages directs, indirects, ou fortuits. Certaines provinces ne permettent pas l'exclusion des dommages directs, indirects ou fortuits; il se peut donc que cette limite d'exclusion ne s'applique pas dans votre cas. Cette garantie donne au consommateur des droits particuliers qui varient d'une province à l'autre. **LA GARANTIE EST NULLE ET SANS EFFET SI LE PRODUIT N'EST PAS UTILISÉ AUX FINS POUR LESQUELLES LE PRODUIT A ÉTÉ FABRIQUÉ.**

ETI
SOLID STATE
LIGHTING INC

Questions, problèmes, pièces manquantes?
téléphonez au service à la clientèle de ETISSL
8 h à 19 h, HNE, du lundi au vendredi
1-855-ETI-SSL1 (1-855-384-7754)

www.ETISSL.com

