

IMPORTANT
Read Before Using

IMPORTANT
Lire avant usage

IMPORTANTE
Leer antes de usar



Operating / Safety Instructions
Consignes d'utilisation/de sécurité
Instrucciones de funcionamiento y seguridad

GOP18V-28

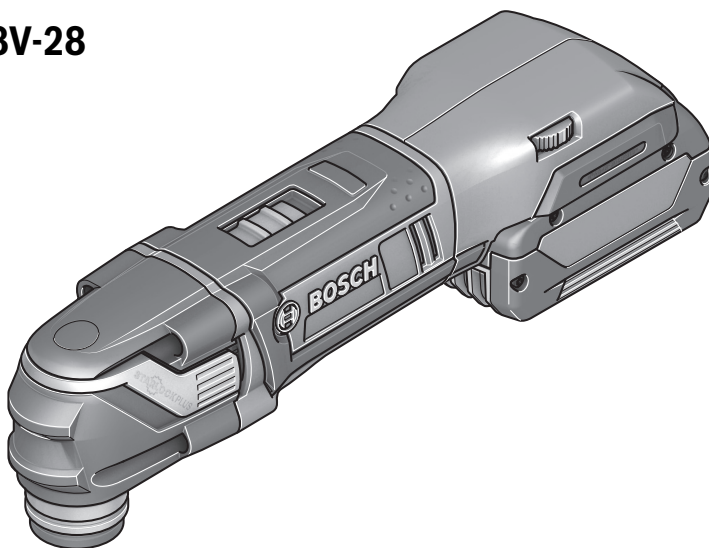

BOSCH

Call Toll Free for Consumer Information and Service Locations

Pour obtenir des informations et les adresses de nos centres de service après-vente, appelez ce numéro gratuit

Llame gratis para obtener información para el consumidor y ubicaciones de servicio

1-877-BOSCH99 (1-877-267-2499) www.boschtools.com





For English Version
See page 2

Version française
Voir page 22

Versión en español
Ver la página 42

Safety Symbols

The definitions below describe the level of severity for each signal word. Please read the manual and pay attention to these symbols.

	<p>This is the safety alert symbol. It is used to alert you to potential personal injury hazards. Obey all safety messages that follow this symbol to avoid possible injury or death.</p>
	<p>DANGER indicates a hazardous situation which, if not avoided, will result in death or serious injury.</p>
	<p>WARNING indicates a hazardous situation which, if not avoided, could result in death or serious injury.</p>
	<p>CAUTION indicates a hazardous situation which, if not avoided, could result in minor or moderate injury.</p>

General Power Tool Safety Warnings

WARNING Read all safety warnings, instructions, illustrations and specifications provided with this power tool. Failure to follow all instructions listed below may result in electric shock, fire and/or serious injury.

SAVE ALL WARNINGS AND INSTRUCTIONS FOR FUTURE REFERENCE

The term “power tool” in the warnings refers to your mains-operated (corded) power tool or battery-operated (cordless) power tool.

► Work area safety

Keep work area clean and well lit. Cluttered or dark areas invite accidents.

Do not operate power tools in explosive atmospheres, such as in the presence of flammable liquids, gases or dust. Power tools create sparks which may ignite the dust or fumes.

Keep children and bystanders away while operating a power tool. Distractions can cause you to lose control.

► Electrical safety

Power tool plugs must match the outlet. Never modify the plug in any way. Do not use any adapter plugs with earthed (grounded) power tools. Unmodified plugs and matching outlets will reduce risk of electric shock.

Avoid body contact with earthed or grounded surfaces, such as pipes, radiators, ranges and refrigerators. There is an increased risk of electric shock if your body is earthed or grounded.

Do not expose power tools to rain or wet conditions. Water entering a power tool will increase the risk of electric shock.

Do not abuse the cord. Never use the cord for carrying, pulling or unplugging the power tool. Keep cord away from heat, oil, sharp edges or moving parts. Damaged or entangled cords increase the risk of electric shock.

When operating a power tool outdoors, use an extension cord suitable for outdoor use. Use of a cord suitable for outdoor use reduces the risk of electric shock.

If operating a power tool in a damp location is unavoidable, use a Ground Fault Circuit Interrupter (GFCI) protected supply. Use of an GFCI reduces the risk of electric shock.

► Personal safety

Stay alert, watch what you are doing and use common sense when operating a power tool. Do not use a power tool while you are tired or under the influence

General Power Tool Safety Warnings

of drugs, alcohol or medication. A moment of inattention while operating power tools may result in serious personal injury.

Use personal protective equipment.

Always wear eye protection. Protective equipment such as dust mask, non-skid safety shoes, hard hat, or hearing protection used for appropriate conditions will reduce personal injuries.

Prevent unintentional starting. Ensure the switch is in the off-position before connecting to power source and / or battery pack, picking up or carrying the tool. Carrying power tools with your finger on the switch or energizing power tools that have the switch on invites accidents.

Remove any adjusting key or wrench before turning the power tool on. A wrench or a key left attached to a rotating part of the power tool may result in personal injury.

Do not overreach. Keep proper footing and balance at all times. This enables better control of the power tool in unexpected situations.

Dress properly. Do not wear loose clothing or jewelry. Keep your hair, clothing and gloves away from moving parts. Loose clothes, jewelry or long hair can be caught in moving parts.

If devices are provided for the connection of dust extraction and collection facilities, ensure these are connected and properly used. Use of dust collection can reduce dust-related hazards.

Do not let familiarity gained from frequent use of tools allow you to become complacent and ignore tool safety principles. A careless action can cause severe injury within a fraction of a second.

► Power tool use and care

Do not force the power tool. Use the correct power tool for your application. The correct power tool will do the job better and safer at the rate for which it was designed.

Do not use the power tool if the switch does not turn it on and off. Any power tool that cannot be controlled with the

switch is dangerous and must be repaired.

Disconnect the plug from the power source and/or remove the battery pack, if detachable, from the power tool before making any adjustments, changing accessories, or storing power tools. Such preventive safety measures reduce the risk of starting the power tool accidentally.

Store idle power tools out of the reach of children and do not allow persons unfamiliar with the power tool or these instructions to operate the power tool. Power tools are dangerous in the hands of untrained users.

Maintain power tools and accessories. Check for misalignment or binding of moving parts, breakage of parts and any other condition that may affect the power tool's operation. If damaged, have the power tool repaired before use. Many accidents are caused by poorly maintained power tools.

Keep cutting tools sharp and clean. Properly maintained cutting tools with sharp cutting edges are less likely to bind and are easier to control.

Use the power tool, accessories and tool bits etc. in accordance with these instructions, taking into account the working conditions and the work to be performed. Use of the power tool for operations different from those intended could result in a hazardous situation.

Keep handles and grasping surfaces dry, clean and free from oil and grease. Slippery handles and grasping surfaces do not allow for safe handling and control of the tool in unexpected situations.

► Battery tool use and care

Recharge only with the charger specified by the manufacturer. A charger that is suitable for one type of battery pack may create a risk of fire when used with another battery pack.

Use power tools only with specifically designated battery packs. Use of any other battery packs may create a risk of injury and fire.

When battery pack is not in use, keep it away from other metal objects like paper clips, coins, keys, nails, screws,

General Power Tool Safety Warnings

or other small metal objects that can make a connection from one terminal to another. Shorting the battery terminals together may cause burns or a fire.

Under abusive conditions, liquid may be ejected from the battery; avoid contact. If contact accidentally occurs, flush with water. If liquid contacts eyes, additionally seek medical help. Liquid ejected from the battery may cause irritation or burns.

Do not use a battery pack or tool that is damaged or modified. Damaged or modified batteries may exhibit unpredictable behaviour resulting in fire, explosion or risk of injury.

Do not expose a battery pack or tool to fire or excessive temperature. Exposure to fire or temperature above 265 °F may cause explosion.

Follow all charging instructions and do not charge the battery pack or tool outside the temperature range specified in the instructions. Charging improperly or at temperatures outside the specified range may damage the battery and increase the risk of fire.

► Service

Have your power tool serviced by a qualified repair person using only identical replacement parts. This will ensure that the safety of the power tool is maintained.

Never service damaged battery packs. Service of battery packs should only be performed by the manufacturer or authorized service providers.

Safety Rules for Oscillating Tools

Hold the power tool by insulated gripping surfaces, when performing an operation where the cutting accessory may contact hidden wiring. Cutting accessory contacting a "live" wire may make exposed metal parts of the power tool "live" and could give the operator an electric shock.

Use clamps or another practical way to secure and support the workpiece to a stable platform. Holding the work by hand or against your body leaves it unstable and may lead to loss of control.

Do not drill, fasten or break into existing walls or other blind areas where electrical wiring may exist. If this situation is unavoidable, disconnect all fuses or circuit breakers feeding this worksite.

Use a metal detector to determine if there are gas or water pipes hidden in the work area or call the local utility company for assistance before beginning the operation. Striking or cutting into a gas line will result in explosion. Water entering an electrical device may cause electrocution.

Always hold the tool firmly with both hands for maximum control. Keep proper footing and balance at all times. This enables better control of the power tool in unexpected situations.

Keep hands away from cutting area. Do not reach under the material being cut. The

proximity of the blade to your hand is hidden from your sight.

Do not use dull or damaged blades. Bent blade can break easily or cause kickback.

Exercise extreme caution when handling the accessories. The accessories are very sharp.

Wear protective gloves when changing cutting accessories. Accessories become hot after prolonged usage.

Use thick cushioned gloves and limit the exposure time by taking frequent rest periods. Vibration caused by the tool may be harmful to the hands and arms.

Before scraping, check workpiece for nails. If there are nails, either remove them or set them well below intended finished surface. Striking a nail with accessory edge could cause the tool to jump.

Do not wet sand with this tool. Liquids entering the motor housing is an electrical shock hazard.

Never work in area which is soaked with a liquid, such as a solvent or water, or dampened such as newly applied wallpaper. There is an electrical shock hazard when working in such conditions with a power tool and heating of the liquid caused by scraping action may cause harmful vapors to be emitted from workpiece.

Always wear eye protection and a dust

Safety Rules for Oscillating Tools

mask for dusty applications and when sanding overhead. Sanding particles can be absorbed by your eyes and inhaled easily and may cause health complications.

Use special precautions when sanding chemically pressure treated lumber, paint that may be lead based, or any other materials that may contain carcinogens. A suitable breathing respirator and protective clothing must be worn by all persons entering the work area. Work area should be sealed by plastic sheeting and persons not protected should be kept out until work area is thoroughly cleaned.

Do not use sandpaper intended for larger sanding pads. Larger sandpaper will extend beyond the sanding pad causing snagging, tearing of the paper or kick-back. Extra paper extending beyond the sanding pad can also cause serious lacerations.

Additional Safety Warnings

Use only Bosch BAT612 or the batteries listed in the battery/charger list. Using other types of batteries may result in personal injury or property damage.

Ensure the switch is in the off position before inserting battery pack. Inserting the battery pack into power tools that have the switch on invites accidents.

Always inspect accessories for damage (breakage, cracks) before each use. Never use if damage is suspected.

GFCI and personal protection devices like electrician's rubber gloves and footwear will further enhance your personal safety.

Do not use AC only rated tools with a DC power supply. While the tool may appear to work, the electrical components of the AC rated tool are likely to fail and create a hazard to the operator.

Keep handles dry, clean and free from oil and grease. Slippery hands cannot safely control the power tool.

Develop a periodic maintenance schedule for your tool. When cleaning a tool be careful not to disassemble any portion of the tool since internal wires may be misplaced or pinched or safety guard return springs may be improperly mounted.

Certain cleaning agents such as gasoline, carbon tetrachloride, ammonia, etc. may damage plastic parts.

Risk of injury to user. The power cord must only be serviced by a Bosch Factory Service Center or Authorized Bosch Service Station.







⚠ WARNING Some dust created by power sanding, sawing, grinding, drilling, and other construction activities contains chemicals known to cause cancer, birth defects or other reproductive harm. Some examples of these chemicals are:

- Lead from lead-based paints,
- Crystalline silica from bricks and cement and other masonry products, and
- Arsenic and chromium from chemically-treated lumber.

Your risk from these exposures varies, depending on how often you do this type of work. To reduce your exposure to these chemicals: work in a well ventilated area, and work with approved safety equipment, such as those dust masks that are specially designed to filter out microscopic particles.

Symbols

IMPORTANT: Some of the following symbols may be used on your tool. Please study them and learn their meaning. Proper interpretation of these symbols will allow you to operate the tool better and safer.

Symbol	Designation / Explanation
V	Volts (voltage)
A	Amperes (current)
Hz	Hertz (frequency, cycles per second)
W	Watt (power)
kg	Kilograms (weight)
min	Minutes (time)
s	Seconds (time)
∅	Diameter (size of drill bits, grinding wheels, etc.)
n_0	No load speed (rotational speed at no load)
n	Rated speed (maximum attainable speed)
.../min	Revolutions or reciprocation per minute (revolutions, strokes, surface speed, orbits etc. per minute)
0	Off position (zero speed, zero torque...)
1, 2, 3, ... I, II, III,	Selector settings (speed, torque or position settings. Higher number means greater speed)
0 	Infinitely variable selector with off (speed is increasing from 0 setting)
	Arrow (action in the direction of arrow)
	Alternating current (type or a characteristic of current)
	Direct current (type or a characteristic of current)
	Alternating or direct current (type or a characteristic of current)
	Class II construction (designates double insulated construction tools)
	Earthing terminal (grounding terminal)

Symbols (continued)

IMPORTANT: Some of the following symbols may be used on your tool. Please study them and learn their meaning. Proper interpretation of these symbols will allow you to operate the tool better and safer.

Symbol	Designation / Explanation
	Designates Li-ion battery recycling program
	Designates Ni-Cad battery recycling program
	Alerts user to read manual
	Alerts user to wear eye protection
	This symbol designates that this tool is listed by Underwriters Laboratories.
	This symbol designates that this component is recognized by Underwriters Laboratories.
	This symbol designates that this tool is listed by Underwriters Laboratories, to United States and Canadian Standards.
	This symbol designates that this tool is listed by the Canadian Standards Association.
	This symbol designates that this tool is listed by the Canadian Standards Association, to United States and Canadian Standards.
	This symbol designates that this tool is listed by the Intertek Testing Services, to United States and Canadian Standards.
	This symbol designates that this tool complies to NOM Mexican Standards.

Functional Description and Specifications



WARNING Disconnect battery pack from tool before making any assembly, adjustments, or changing accessories. Such preventive safety measures reduce the risk of starting the tool accidentally.

Cordless Oscillating Tool GOP18V-28

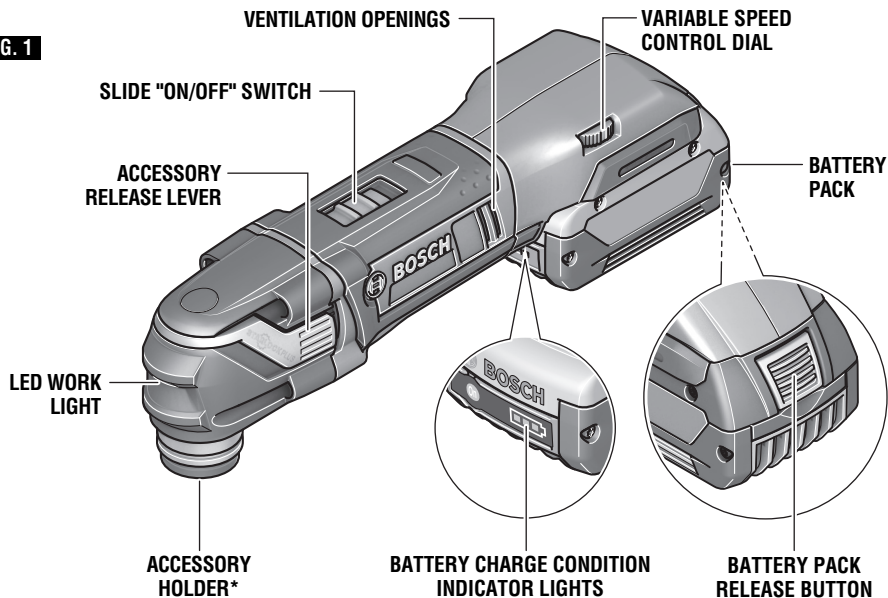
FIG. 1



Model number	GOP18V-28
No load speed (n_0)	8,000-20,000/min
Oscillating arc	2.8°
Voltage rating	18V ---
Allowed ambient temperature – during charging	32...113 °F (0...+45 °C)
– during operation/storage	-4...122 °F (-20...+50 °C)

Compatible accessory interface		
Accessory	Accessory Model Number Range	GOP18V-28
STARLOCK 	OSL	yes
STARLOCK PLUS 	OSP	yes
STARLOCK MAX 	OSM	no

Battery Packs / Chargers:

Please refer to the battery/charger list, included with your tool.

NOTE: For tool specifications refer to the nameplate on your tool.

Assembly

⚠ WARNING Disconnect battery pack from tool before making any assembly, adjustments or changing accessories. Such preventive safety measures reduce the risk of starting the tool accidentally.

⚠ WARNING Only use Bosch accessories rated 21000 OPM or greater. Using accessories not designed for this power tool may result in serious personal injury and property damage.

⚠ WARNING For all work or when changing accessories always wear protective gloves. Such preventive safety measures reduce the risk of injury from sharp edges of the accessories. Accessories can become very hot while working. Danger of burns!

INSTALLING ACCESSORIES

If necessary, remove an already-mounted accessory. (See REMOVING ACCESSORIES below)

1. Position the accessory such that its model number will face the oscillating tool's accessory holder (Fig. 2).
2. Determine the desired angle of the accessory to the tool. Accessories can be mounted such that they are oriented with

their working edge straight ahead of the tool, or angled to the left or right to enhance usability. (Fig. 2)

3. Press the oscillating tool into the accessory holder until the holder's clamping jaws "snaps" into the accessory. It is not necessary to open the accessory release lever to install an accessory.

REMOVING ACCESSORIES

To remove accessory, open accessory release lever, and the accessory off will be released and ejected off of the tool.

In order to help ensure that the tool has a solid grip of the accessory, clean the accessory holder and accessories as necessary with a clean cloth.

INSTALLING AND REMOVING SANDING SHEETS

Your backing pad uses hook-and-loop backed accessories, which firmly grip the backing pad when applied with moderate pressure.

1. Align the sanding sheet and press it onto the sanding backing pad by hand.
2. Firmly press the power tool with the sanding sheet against a flat surface and briefly switch the power tool on. This will promote good adhesion and helps to prevent premature wear.

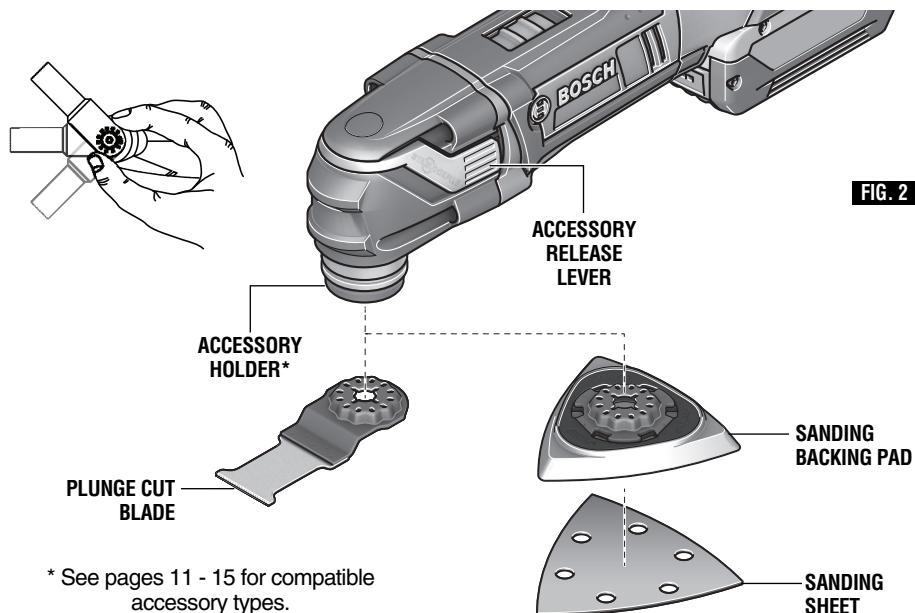

* See pages 11 - 15 for compatible accessory types.

- To change, merely peel off the old sanding sheet, remove dust from the backing pad if necessary, and press the new sanding sheet in place.

After considerable service the backing pad surface will become worn, and the backing pad must be replaced when it no longer offers a firm

grip. If you are experiencing premature wear out of the backing pad facing, decrease the amount of pressure you are applying during operation of the tool.

For maximum use of abrasive, rotate pad 120 degrees when tip of abrasive becomes worn.

Introduction

INTENDED USE

This Bosch Oscillating Tool is intended for dry sanding of surfaces, corners, edges, for scraping, for sawing soft metals, wood and

plastic components, and for grout removal using the applicable tools and accessories recommended by Bosch.

Operating Instructions

LEARNING TO USE THE TOOL

Getting the most out of your oscillating tool is a matter of learning how to let the speed and the feel of the tool in your hands work for you.

The first step in learning to use the tool is to get the "feel" of it. Hold it in your hand and feel its weight and balance (Fig. 4). Depending on the application, you will need to adjust your hand position to achieve optimum comfort and control. The unique comfort grip on the body of the tool allows for added comfort and control during use.

FIG. 4

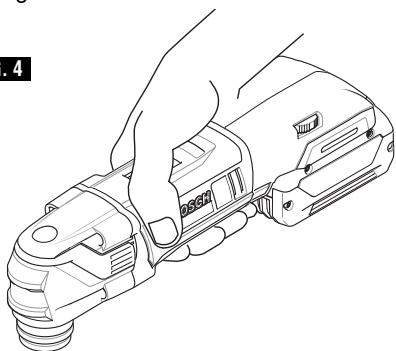

When holding tool, do not cover the air vents with your hand. Blocking the air vents could cause the motor to overheat.

IMPORTANT! Practice on scrap material first to see how the tool's high-speed action performs. Keep in mind that your tool will perform best by allowing the speed, along with the correct accessory, do the work for you. Be careful not to apply too much pressure.

Instead, lower the oscillating accessory lightly to the work surface and allow it to touch the point at which you want to begin. Concentrate on guiding the tool over the work using very little pressure from your hand. Allow the accessory to do the work.

Usually it is better to make a series of passes with the tool rather than to do the entire job with one pass. To make a cut, for example, pass the tool back and forth over the work. Cut a little material on each pass until you reach the desired depth.

SLIDE "ON/OFF" SWITCH

The tool is switched "ON" by the slide switch located on the topside of the motor housing (Fig. 1).

TO TURN THE TOOL "ON" slide the switch button forward to the "I" .

TO TURN THE TOOL "OFF" slide the switch button backward the "0".

ELECTRONIC FEEDBACK

Your tool is equipped with an internal electronic feedback system that provides a "soft start", which will reduce the stresses that occur from a high torque start. The system also helps to keep the preselected speed virtually constant between no-load and load conditions.

BUILT IN WORK LIGHT

Model GOP18V-28 is equipped with an LED work light that turns on automatically when the switch is activated (Fig. 1).

VARIABLE SPEED DIAL

This tool is equipped with a variable speed dial. The speed may be controlled during operation by presetting the dial in any one of six positions (Fig. 1).

OPERATING SPEEDS

The Bosch oscillating tools have a high oscillating motion of 8,000 - 20,000 /min (OPM). The high speed motion allows the Bosch tools to achieve with excellent results. The oscillating motion allows the dust to fall to the surface rather than slinging particles into the air.

To achieve the best results when working with different materials, set the variable speed control to suit the job (see Speed Range chart at right for guidance). To select the right speed for the accessory in use, practice with scrap material first.

The variable speed control settings are marked on the speed control dial. The settings for approximate /min (OPM) are:

Speed Dial Setting	Speed Range /min (OPM)
1	8,000
2	10,400
3	12,800
4	15,200
5	17,600
6	20,000

INSERTING AND RELEASING BATTERY PACK

⚠ WARNING Use only Bosch BAT612 or the batteries listed in the battery/charger list. Using other types of batteries may result in personal injury or property damage.

⚠ WARNING Ensure the switch is in the off position before inserting battery pack. Inserting the battery pack into power tools that have the switch on invites accidents.

Slide charged battery pack into the housing until the battery pack locks into position.



Your tool is equipped with a secondary locking latch to prevent the battery pack from completely falling out of the handle, should it become loose due to vibration.

To remove the battery pack, press the battery pack release button and slide the battery pack forward (Fig. 1).

Press the battery pack release button again and slide the battery pack completely out of tool housing.

Accessories

The GOP18V-28 is compatible with StarLock family of accessories as indicated in the following chart

Accessory	Accessory Model Number Range	GOP18V-28
STARLOCK 	OSL	YES
STARLOCK PLUS 	OSP	YES
STARLOCK MAX 	OSM	NO

⚠ WARNING Only use Bosch accessories rated 21000 OPM or greater. Using accessories not designed for this power tool may result in serious personal injury and property damage.

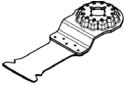
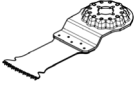
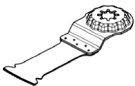
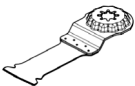
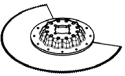
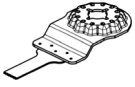
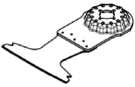
Accessory		Material	Application
S A W I N G			
OSL114 OSP114	 HCS plunge cut saw blade for wood	- Wooden materials - Soft plastics	Separating and deep plunge cuts; also for sawing close to edges, in corners and hard to reach areas; example: narrow plunge cut in solid wood for installing a ventilation grid.
OSL114JF OSL212JF	 BIM plunge cut saw blade for hardwood	- Hardwood - Laminated panels	Plunge cuts in laminated panels or hardwood; example: installing skylights.
OSM114	 HCS plunge cut saw blade for wood	- Softwood - Dowels - Tenons - Furniture components	Fast, deep separating and plunge cuts; also for sawing close to edges in corners and hard to reach areas; example: deep plunge cut in softwood for installing a ventilation grid.
OSL114F OSM114F OSP114F	 BIM plunge cut saw blade for wood and metal	- Wood - Abrasive wooden materials - Plastics - Hardened nails and screws - Non-ferrous metal pipes	Fast, deep plunge cuts in wood, abrasive wooden materials and plastics; example: fast cutting of non-ferrous metal pipes and profiles with smaller dimensions, easy cutting of non-hardened nails, screws and steel profiles with smaller dimensions.
OSL312F OSL400F	 BIM segment saw blade for wood and metal	- Wooden materials - Plastic - Non-ferrous metals	Separating and plunge cuts; also for sawing close to edges, in corners and hard to reach areas; example: shortening already installed bottom rails or door hinges, plunge cuts for adjusting floor panels.
OSL034F OSL038F	 BIM plunge cut saw blade for wood and metal	- Softwood - Soft plastics - Drywall - Thin-walled aluminum and non-ferrous metal profiles - Thin sheet metals - Non-hardened nails and screws	Smaller separating and plunge cuts; example: cutting an opening for sockets, flush cutting a copper pipe, plunge cuts in drywall. Filigree adjustment work in wood; example: sawing openings for locks and fittings.
OSP212F	 BIM plunge cut saw blade for wood and metal	- Softwood - Hardwood - Veneered panels - Plastic-laminated panels - Non-hardened nails and screws	Plunge cuts in laminated panels or hardwood; example: shortening door frames, cutting openings for a shelf.

HCS - High Carbon Steel; **BIM** - Bi-Metal; **CG** - Carbide Grit.

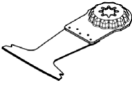
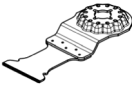
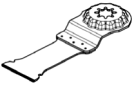
Accessory		Material	Application
OSL212F OSM200F	 BIM plunge cut saw blade for wood and metal	- Softwood, Hardwood - Veneered panels - Plastic-laminated panels - Non-hardened nails and screws	Fast, deep plunge cuts in wood and metal; example: quick cutting of wood containing nails, deep plunge cuts in laminated panels and precise shortening of door frames.
OSL034C OSL114C OSL134C	 Carbide plunge cut saw blade for metal	- Metal - Extremely abrasive materials - Fiberglass - Drywall - Cement-bonded fiber boards	Plunge cuts in extremely abrasive materials or metal; example: cutting kitchen front covers, easy cutting through hardened screws, nails and stainless steel.
OSM114C OSP114C OSP134C	 Carbide plunge cut saw blade for metal	- Stainless steel (Inox) - Screws and nails - Epoxy resin - Glass fiber reinforced plastics - Fiberglass - Drywall - Porous concrete	Fast, deep plunge cuts in extremely abrasive materials or metal; example: fast cutting of kitchen front covers, easy cutting through hardened screws, nails and stainless steel.

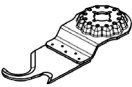
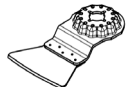
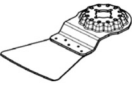
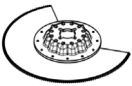

O T H E R C U T T I N G

OSL138K	 HCS multi blade	- Roofing felt - Carpets - Artificial turf - Cardboard - PVC flooring	Fast, precise cutting of soft material and flexible abrasive materials; example: cutting carpets, cardboard, PVC flooring, roofing felt, etc.
OSL200RS	 Rigid scraper	- Carpets - Mortar - Concrete - Tile adhesive	Scraping on hard surfaces; example: removing mortar, tile adhesive, concrete and carpet adhesive residues.
OSL200FS	 Flexible scraper	- Carpet adhesive - Paint residues - Silicone	Flexible scraping on soft surfaces; example: removing silicone joints, carpet adhesive and paint residues.
OSL400K OSM212K	 BIM serrated segment saw blade	- Insulation material - Insulation panels - Floor panels - Sound-dampening floor panels - Cardboard - Carpets - Rubber - Leather	Precise cutting of soft materials; example: cutting insulation panels to size, flush cutting protruding insulation material to length.

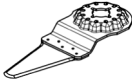
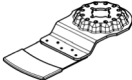
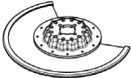
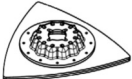
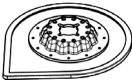
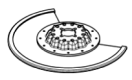
HCS - High Carbon Steel; **BIM** - Bi-Metal; **CG** - Carbide Grit.



Accessory		Material	Application
OSL214K OSM114K OSM314K	 HCS universal joint cutter	- Expansion joints - Putty - Insulation materials (rock wool)	Cutting and separating soft materials; example: cutting silicone expansion joints or putty.
OSL114CG	 CG plunge cut saw blade	- Fiberglass - Mortar - Wood	Plunge cuts in extremely abrasive materials; example: routing thin mosaic tiles.
G R I N D I N G			
OSL312DG OSM212DG	 Diamond-Grit segment saw blade	- Cement joints - Soft wall tiles - Epoxy resin - Glass fiber reinforced plastics	Precise routing and cutting of tile/joint material, epoxy resins and glass fiber reinforced plastics; example: making smaller cutouts in soft wall tiles and routing openings in glass fiber reinforced plastic.
OSL300CR	 CG delta plate	- Mortar - Concrete residues - Wood - Abrasive materials	Rasping and sanding on hard surfaces; example: removing mortar or tile adhesive (e.g. when replacing damaged tiles), removing carpet adhesive residues.
OSL234HG	 CG grout and mortar remover	- Mortar - Joints - Epoxy resin - Glass fiber reinforced plastics - Abrasive materials	Routing and cutting joint and tile material and rasping and sanding on hard surfaces; example: removing tile adhesive and grout.
OSL212CG OSL312LG OSM212CG OSM212LG	 CG segment saw blade	- Cement joints - Soft wall tiles - Glass fiber reinforced plastics - Porous concrete	Cutting and separating close to edges, in corners or hard to reach areas; example: removing grouting joints between wall tiles for repair work, cutting openings in tiles, drywall or plastic.

HCS - High Carbon Steel; **BIM** - Bi-Metal; **CG** - Carbide Grit.

Accessory	Material	Application
S A N D I N G		
OSL200CR  CG sanding finger	- Wood - Paint	Sanding wood or paint in hard to reach areas without sanding paper; example: sanding off paint between shutter louvers, sanding wooden floors in corners.
OSL350SD  Sanding backing pad, series Delta 3.5"	- Depends on sanding sheet	Sanding surfaces close to edges, in corners or hard to reach areas; depending on the sanding sheet for, e.g., sanding wood, paint, varnish, stone. Fleeces for cleaning and for texturing wood, removing rust from metal and for keying varnishes, polishing felt for prepolishing.

HCS - High Carbon Steel; **BIM** - Bi-Metal; **CG** - Carbide Grit.

Selecting Sanding / Grinding Sheets

Material	Application	Grit Size	
All wooden materials (e.g., hardwood, softwood, chipboard, building board) Metal materials– Metal materials, fiberglass and plastics  Sand Paper (Red)	For coarse-sanding, e.g. of rough, unplanned beams and boards	Coarse	40/60
	For face sanding and planing small irregularities	Medium	80/120
	For finish and fine sanding of wood	Fine	180/240
Paint, varnish, filling compound and filler  Sand Paper (White)	For sanding off paint	Coarse	40/60
	For sanding primer (e.g., for removing brush dashes, drops of paint and paint run)	Medium	80/120
	For final sanding of primers before coating	Fine	180/240

Common Applications

⚠ WARNING For all accessories, work with the accessory away from the body. Never position hand near or directly in front of working area. Always hold the tool with both hands and wear protective gloves.

Below are some typical uses for your Bosch oscillating tool.

Flush Cutting

Remove excess wood from door jamb, window sill and/or toekick. Removing excess copper or PVC pipe.

Removal work

e.g. carpets & backing, old tile adhesives, caulking on masonry, wood and other surfaces.

Removal of excess materials

e.g. plaster, mortar splatters, concrete on tiles, sills.

Preparation of surfaces

e.g. for new floors and tiles.

Detail sanding

e.g. for sanding in extremely tight areas otherwise difficult to reach and require hand sanding

CUTTING

Saw blades are ideal for making precise cuts in tight areas, close to edges or flush to a surface.

Select a medium to high speed for making initial plunge, start off at medium speed for increased control. After making your initial cut, you can increase speed for faster cutting ability.

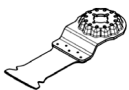

Flush cutting blades are intended to make precise cuts to allow for installation of flooring or wall material. When flush cutting

it is important not to force the tool during the plunge cut. If you experience a strong vibration in your hand during the plunge cut, this indicates that you are applying too much pressure. Back the tool out and let the speed of the tool do the work. While keeping the teeth of the blade in the work surface, move the back of the tool in a slow sideways motion. This motion will help expedite the cut.

When making a flush cut it is always a good idea to have a piece of scrap material (tile or

wood) supporting the blade. If you need to rest the flush cutting blade on a delicate surface, you should protect the surface with cardboard or masking tape.

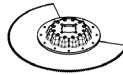

The segment saw blade is ideal for making precise cuts in wood, plaster, drywall material.

Applications include cutting openings in flooring for venting, repairing damaged flooring, cutting openings for electrical boxes. The blade works best on softer woods such as pine. For harder woods, the blade life will be limited.

Select a medium to high speed.

GROUT REMOVAL

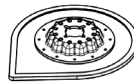

Grout removal blades are ideal for removing damaged or cracked grout. Grout blades come in different widths (1/16"

and 1/8") to tackle different grout line widths. Before selecting a grout blade measure the grout line width to pick the appropriate blade.

Select a medium to high speed.

To remove the grout, use a back and forth motion, making several passes along the grout line. The hardness of the grout will dictate how many passes are needed. Try and keep the grout blade aligned with the grout line and be careful not to apply too much side pressure on the grout blade during the process. To control plunge depth use the carbide grit line on the blade as an indicator. Be careful not to plunge beyond the carbide grit line to avoid damage to the backer board material.

The grout blades can handle both sanded and unsanded grout. If you notice the blade clogging during the grout removal process, you can use a brass brush to clean the grit, thus exposing the grit again.

The grout blade geometry is designed so that the blade can remove all grout up to the surface of a wall or corner. This can be accomplished by ensuring that the segmented portion of the blade is facing the wall or corner.

SCRAPING

Scrapers are suitable for removing old coats of varnish or adhesives, removing bonded carpeting, e.g. on stairs/steps and other small/medium size surfaces.

Select low to medium speed.

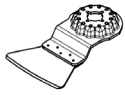

Rigid scrapers are for large area removal, and harder materials such as vinyl flooring, carpeting and tile adhesives. When removing strong, tacky adhesives, **grease the scraper blade surface with (petroleum jelly or silicone grease) to reduce gumming up.**

The carpet/vinyl flooring removes easier if it is scored prior to removal so the scraper blade can move underneath the flooring material.

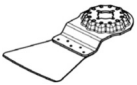

Flexible scrapers are used for hard to reach areas and softer material such as caulk.

Mount the scraper blade with the logo side facing up. With the flexible scraper, make sure that the screw head does not make contact with surface during the scraping process (a 30 - 45 degree pitch is recommend). This can be accomplished by making sure that the tool is at an angle to the blade. You should be able to see the blade flex during the scraping process.

If you are removing caulk from a delicate surface such as a bath tub or tile back splash, we recommend taping or protecting the surface that the blade will rest on. Use rubbing alcohol to clean the surface after the caulk and/or adhesive is removed.

Turn the tool on and place desired accessory on the area where material is to be removed.

Begin with light pressure. The oscillating motion of accessory only occurs when pressure is applied to the material to be removed.

Excessive pressure can gouge or damage the background surfaces (e.g., wood, plaster).

SANDING



Sanding accessories are suitable for dry sanding of wood, metal, surfaces, corners and edges and hard to reach areas.

Work with the complete surface of the sanding pad, not only with the tip.

Corners may be finished using the tip or edge of the selected accessory, which should occasionally be rotated during use to distribute the wear on the accessory and backing pad surface.

Sand with a continuous motion and light pressure. **DO NOT** apply excessive pressure - let the tool do the work. Excessive pressure will result in poor handling, vibration, and unwanted sanding marks and premature wear on the sanding sheet.

Always be certain that smaller workpieces are securely fastened to a bench or other support. Larger panels may be held in place by hand on a bench or sawhorses.

Open-coat aluminum oxide sanding sheets are recommended for most wood or metal sanding applications, as this synthetic material cuts quickly and wears well. Some applications, such as metal finishing or cleaning, require special abrasive pads which are available from your dealer. For best results, use Bosch sanding accessories which are of superior quality and are carefully selected to produce professional quality results with your oscillating tool.

The following suggestions may be used as a general guide for abrasive selection, but the best results will be obtained by sanding a test sample of the workpiece first.

Grit	Application
Coarse	For rough wood or metal sanding, and rust or old finish removal.
Medium	For general wood or metal sanding
Fine	For final finishing of wood, metal, plaster and other surfaces.

With the workpiece firmly secured, turn tool on as described above. Contact the work with the tool after the tool has reached its full speed, and remove it from the work before switching the tool off. Operating your oscillating tool in this manner will prolong switch and motor life, and greatly increase the quality of your work.

Move the oscillating tool in long steady strokes parallel to the grain using some lateral motion to overlap the strokes by as much as 75%. **DO NOT** apply excessive pressure - let the tool do the work. Excessive pressure will result in poor handling, vibration, and unwanted sanding marks.

FIG. 5

SANDING TECHNIQUES

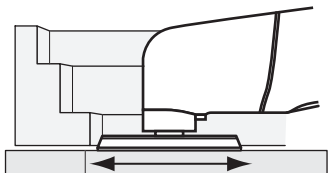

CORRECT: Sand with a smooth back and forth motion, allowing the weight of the tool to do the work.

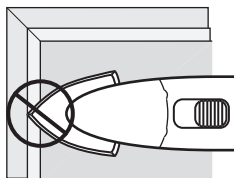

INCORRECT: Avoid sanding with only the tip of the pad. Keep as much sand paper in touch with the work surface as possible.

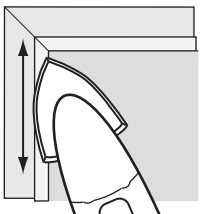

CORRECT: Always sand with the pad and sandpaper flat against the work surface. Work smoothly in a back and forth motion.

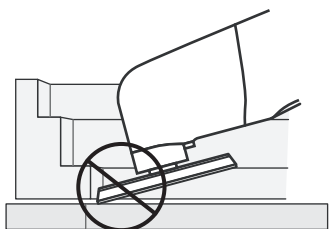

INCORRECT: Avoid tipping the pad. Always sand flat.

CUTTING TECHNIQUES

FIG. 6

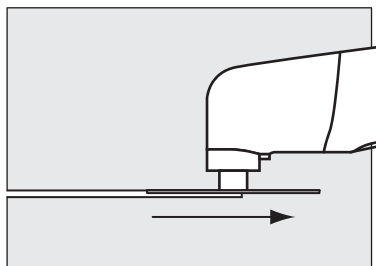

CORRECT: Always cut with a smooth back and forth motion. Never force the blade. Apply light pressure to guide the tool.

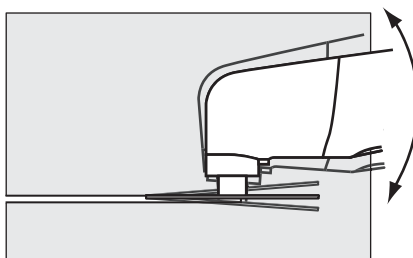

INCORRECT: Do not twist the tool while cutting. This can cause the blade to bind.

SCRAPING TECHNIQUES

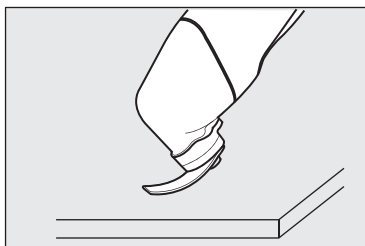

CORRECT: Make sure flexible scraper blade flexes enough

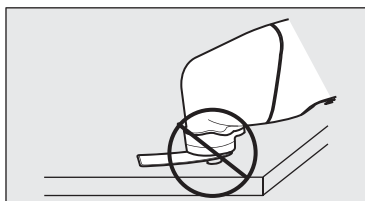

INCORRECT: Avoid screw head touching surface with flexible scraper blade.

Attachments

OSC004 Depth Stop Kit (Optional Attachment)

INTRODUCTION

The OSC004 Depth Stop attachment is compatible with the Bosch GOP40-30, GOP55-36, GOP12V-28, GOP18V-28, MX30E, and MXH180 Oscillating Tools and allows the depth of a cut to be limited to a user-selected depth. (FIG.A) It can also be used to provide guidance for other types of cuts. (FIG. B)

INSTALLATION

Step 1: If an accessory has already been installed on the tool, remove it.

Step 2: Place the bracket onto the nose of the tool such that the clamp is facing the rear of the tool. (FIG. C)

Step 3: Press the clamp shut. (FIG. C)

Step 4: Push the appropriate guide into the opening in the front of the bracket.

Step 5: Install the accessory onto the tool.

Step 6: Set the desired cutting depth using the red button on the side of the bracket. (FIG. C & D)

PLUNGE CUTS

- For plunge cutting using round blades, such as “segment” blades, install the wide stop as shown in figure D.
- For plunge-cut blades using straight blades, install the narrow stop as shown in figure E.

OTHER TYPES OF GUIDED CUTS

- For other types of guided cuts, install the wide stop as shown in figure B.

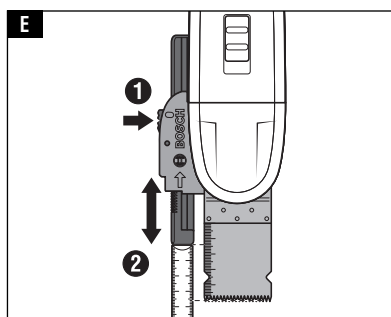
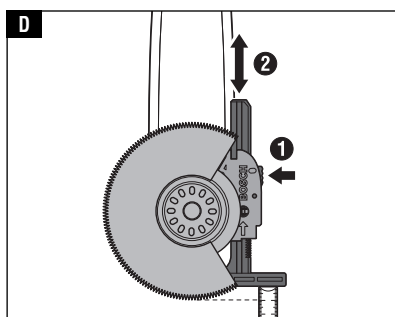
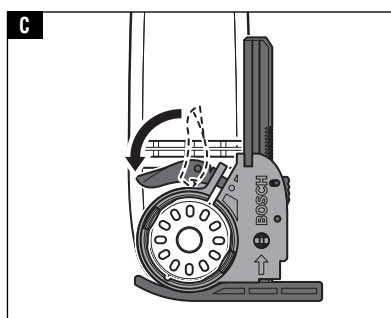
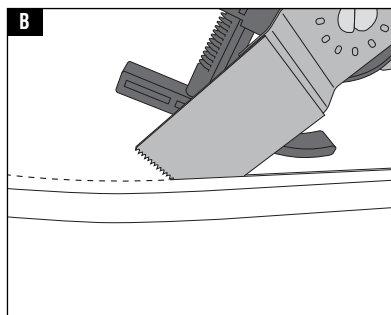
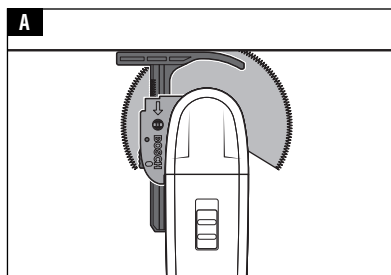

Attachments

OSC005 Dust Extraction Hood (Optional Attachment)

- This dust extraction hood attachment is only for use when sanding. It is not designed for use when cutting, scraping or grinding.

⚠ WARNING Read the tool manual for use of this attachment with the tool. Disconnect the plug from the power source before making any assembly, adjustments or changing

accessories. Do not use dust kit without vacuum cleaner.

⚠ WARNING The vacuum cleaner must be suitable for the material being worked. When vacuuming dry dust that is especially detrimental to health or carcinogenic, use a vacuum cleaner that is specifically intended for that purpose.

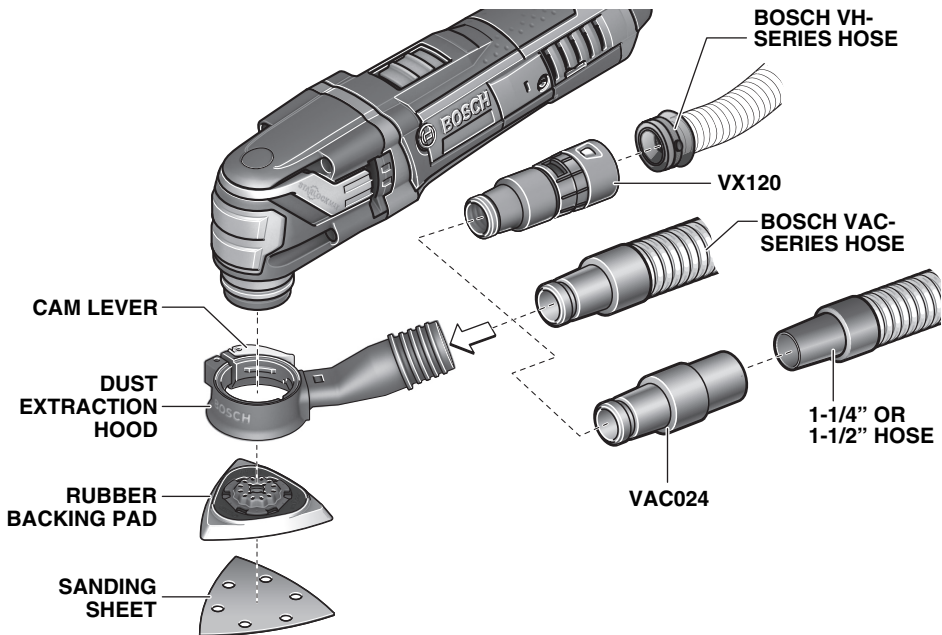

CONNECTING THE DUST EXTRACTION HOOD

- Before attaching the dust extraction hood, remove any accessory that is attached to the tool.
- Position the dust extraction hood onto the tool over the accessory attachment area.
- Turn the cam lever to secure the dust extraction hood onto the tool.
- Attach the rubber backing pad and sanding sheet (sold separately) to prepare for sanding.
- Connect the vacuum cleaner hose to the dust extraction tube. Note:
 - Bosch VH-series hoses - The VX120 hose adapter is required (included with VH-series hoses).
 - Other 35mm and 22mm hoses, such as the Bosch VAC-series hoses - Connect hose directly to the tool.
 - Common 1-1/4" or 1-1/2" hoses - The Bosch VAC024 adapter is required.
6. Connect the vacuum hose to a vacuum cleaner.

The oscillating tool is now ready for sanding while using a vacuum cleaner or dust extractor.

Maintenance

⚠ WARNING To avoid accidents always disconnect the tool from the power supply before cleaning or performing any maintenance.

Service

⚠ WARNING **NO USER SERVICE-ABLE PARTS INSIDE.** Preventive maintenance performed by unauthorized personnel may result in misplacing of internal wires and components which could cause serious hazard. We recommend that all tool service be performed by a Bosch Factory Service Center or Authorized Bosch Service Station. **SERVICEMEN:** Disconnect tool and/or charger from power source before servicing.

BATTERIES

Be alert for battery packs that are nearing their end of life. If you notice decreased tool performance or significantly shorter running time between charges then it is time to replace the battery pack. Failure to do so can cause the tool to operate improperly or damage the charger.

TOOL LUBRICATION

Your Bosch tool has been properly lubricated and is ready for use.

MOTORS

The motor in your tool has been engineered for many hours of dependable service. To maintain peak efficiency of the motor, we recommend it be examined every six months. Only a genuine Bosch replacement motor specially designed for your tool should be used.

Cleaning

⚠ CAUTION **Certain cleaning agents and solvents damage plastic parts.** Some of these are: gasoline, carbon tetrachloride, chlorinated cleaning solvents, ammonia and household detergents that contain ammonia.

Ventilation openings and switch levers must be kept clean and free of foreign matter. Do not attempt to clean by inserting pointed objects through openings.

Extension Cords

⚠ WARNING If an extension cord is necessary, a cord with adequate size conductors that is capable of carrying the current necessary for your tool must be used. This will prevent excessive voltage drop, loss of power or overheating. Grounded tools must use 3-wire extension cords that have 3-prong plugs and receptacles.

NOTE: The smaller the gauge number, the higher the cord capacity.

RECOMMENDED SIZES OF EXTENSION CORDS
120 VOLT ALTERNATING CURRENT TOOLS

Tool's Ampere Rating	Cord Size in A.W.G.				Wire Sizes in mm ²			
	Cord Length in Feet				Cord Length in Meters			
	25	50	100	150	15	30	60	120
3-6	18	16	16	14	0.75	0.75	1.5	2.5
6-8	18	16	14	12	0.75	1.0	2.5	4.0
8-10	18	16	14	12	0.75	1.0	2.5	4.0
10-12	16	16	14	12	1.0	2.5	4.0	—
12-16	14	12	—	—	—	—	—	—

Symboles relatifs à la sécurité

Les définitions ci-dessous décrivent le niveau de gravité pour chaque terme signalant un danger. Veuillez lire le mode d'emploi et lire la signification de ces symboles.

	<p>C'est le symbole d'alerte relatif à la sécurité. Il est utilisé pour vous avertir de l'existence possible d'un danger de lésion corporelle. Obéissez à tous les messages relatifs à la sécurité qui suivent ce symbole pour éviter tout risque de blessure ou même de mort.</p>
	<p>DANGER indique une situation dangereuse qui, si elle n'est pas évitée, causera la mort d'une personne ou une blessure grave.</p>
	<p>AVERTISSEMENT indique une situation dangereuse qui, si elle n'est pas évitée, pourrait causer la mort d'une personne ou une blessure grave.</p>
	<p>MISE EN GARDE indique une situation dangereuse qui, si elle n'est pas évitée, causera une blessure légère ou modérée.</p>

Avertissements généraux concernant la sécurité des outils électroportatifs

AVERTISSEMENT Lisez toutes les consignes de sécurité, instructions, illustrations et spécifications fournies avec cet outil électrique. Le non-respect de toutes les instructions figurant ci-après pourrait causer un choc électrique, un incendie et/ou des blessures graves.

CONSERVEZ TOUS LES AVERTISSEMENTS ET TOUTES LES CONSIGNES DE SÉCURITÉ POUR RÉFÉRENCE FUTURE.

Dans les avertissements, le terme « outil électroportatif » se rapporte à votre outil branché sur le secteur (avec fil) ou à votre outil alimenté par piles (sans fil).

► Sécurité du lieu de travail

Maintenez le lieu de travail propre et bien éclairé.

Les risques d'accident sont plus élevés quand on travaille dans un endroit encombré ou sombre.

N'utilisez pas d'outils électroportatifs dans des atmosphères explosives, comme par exemple en présence de gaz, de poussières ou de liquides inflammables. Les outils électroportatifs produisent des étincelles qui risquent d'enflammer les poussières ou les vapeurs.

Éloignez les enfants et les visiteurs quand vous vous servez d'un outil électroportatif. Vous risquez une perte de contrôle si on vous distrait.

► Sécurité électrique

Les fiches des outils électroportatifs doivent correspondre à la prise. Il ne faut absolument jamais modifier la fiche. N'utilisez pas d'adaptateur de prise avec des outils électroportatifs munis d'une fiche de terre. Le risque de choc électrique est moindre si on utilise une fiche non modifiée sur une prise qui lui correspond.

Évitez tout contact du corps avec des surfaces reliées

à la terre tels que tuyaux, radiateurs, gazinières ou réfrigérateurs. Le risque de choc électrique augmente si votre corps est relié à la terre.

N'exposez pas les outils électroportatifs à la pluie ou à l'humidité. Si de l'eau pénètre dans un outil électroportatif, le risque de choc électrique augmente.

Ne maltraitez pas le cordon. Ne vous en servez jamais pour transporter l'outil électroportatif, pour le tirer ou pour le débrancher. Éloignez le cordon de la chaleur, des huiles, des arêtes coupantes ou des pièces mobiles. Les cordons abîmés ou emmêlés augmentent les risques de choc électrique.

Si vous utilisez un outil électroportatif à l'extérieur, employez une rallonge conçue pour l'extérieur. Ces rallonges sont faites pour l'extérieur et réduisent le risque de choc électrique.

S'il est absolument nécessaire d'utiliser l'outil électroportatif dans un endroit humide, utilisez une alimentation protégée par un disjoncteur de fuite de terre (GFCI). L'utilisation d'un disjoncteur GFCI réduit les risques de choc électrique.

► Sécurité personnelle

Restez concentré, faites attention à ce que vous

Avertissements généraux concernant la sécurité des outils électroportatifs

faites, et servez-vous de votre bon sens lorsque vous utilisez un outil électroportatif. N'employez pas d'outils électroportatifs quand vous êtes fatigué ou sous l'emprise de drogues, d'alcool ou de médicaments. Quand on utilise des outils électroportatifs, il suffit d'un moment d'inattention pour causer des blessures corporelles graves.

Utilisez des équipements de sécurité personnelle. Portez toujours une protection oculaire. Le port d'équipements de sécurité tels que des masques antipoussières, des chaussures de sécurité antidérapantes, des casques de chantier et des protecteurs d'oreilles dans des conditions appropriées réduira le risque de blessure corporelle.

Évitez les démarrages intempestifs. Assurez-vous que l'interrupteur est dans la position arrêt (Off) avant de brancher l'outil dans une prise de courant et/ou un bloc-piles, de le ramasser ou de le transporter. Le transport d'un outil électroportatif avec le doigt sur la gâchette ou le branchement de cet outil quand l'interrupteur est en position de marche (ON) est une invite aux accidents.

Enlevez toutes les clés de réglage avant de mettre l'outil électroportatif en marche. Si on laisse une clé sur une pièce tournante de l'outil électroportatif, il y a risque de blessure corporelle.

Ne vous penchez pas. Conservez toujours une bonne assise et un bon équilibre. Ceci vous permettra de mieux maîtriser l'outil électroportatif dans des situations inattendues.

Habillez-vous de manière appropriée. Ne portez pas de vêtements amples ou de bijoux. Attachez les cheveux longs. N'approchez pas les cheveux, les vêtements ou les gants des pièces en mouvement. Les vêtements amples, les bijoux ou les cheveux longs risquent d'être happés par les pièces en mouvement.

Si l'outil est muni de dispositifs permettant le raccordement d'un système d'aspiration et de collecte des poussières, assurez-vous que ces dispositifs sont raccordés et utilisés correctement. L'utilisation d'un dépoussiéreur peut réduire les dangers associés à l'accumulation de poussière.

Ne laissez pas la familiarité résultant de l'utilisation fréquente des outils vous inciter à devenir complaisant(e) et à ignorer les principes de sécurité des outils. Une action négligente pourrait causer des blessures graves en une fraction de seconde.

► Utilisation et entretien des outils électroportatifs

Ne forcez pas sur l'outil électroportatif. Utilisez l'outil électroportatif qui convient à la tâche à effectuer. L'outil qui convient à la tâche fait un meilleur travail et est plus sûr à la vitesse pour lequel il a été conçu.

Ne vous servez pas de l'outil électroportatif si son

interrupteur ne parvient pas à le mettre en marche ou à l'arrêter. Tout outil électroportatif qui ne peut pas être commandé par son interrupteur est dangereux et doit être réparé.

Débranchez la fiche de la prise secteur et/ou retirez le bloc-piles de l'outil électrique (s'il est amovible) avant d'y apporter de quelconques modifications, de changer d'accessoire ou de ranger l'outil électrique. De telles mesures de sécurité préventive réduisent le risque de démarrage intempestif de l'outil électroportatif.

Rangez les outils électroportatifs dont vous ne vous servez pas hors de portée des enfants et ne permettez pas à des personnes qui ne connaissent pas l'outil électroportatif ou qui ignorent ces consignes de s'en servir. Les outils électroportatifs sont dangereux dans les mains d'utilisateurs inexpérimentés.

Entretenez de façon appropriée les outils électriques et les accessoires. Assurez-vous que les pièces en mouvement sont bien alignées et qu'elles ne se coincent pas, qu'il n'y a pas de pièces cassées ou qu'il n'existe aucune situation pouvant affecter le fonctionnement de l'outil électrique. Si l'outil électrique est endommagé, faites-le réparer avant de vous en servir à nouveau. Les outils coupants entretenus correctement et dotés de bords tranchants affûtés sont moins susceptibles de coincer et sont plus faciles à maîtriser.

Utilisez l'outil électroportatif, les accessoires et les embouts d'outil, etc. conformément à ces instructions, en tenant compte des conditions de travail et des travaux à réaliser. L'emploi d'outils électroportatifs pour des tâches différentes de celles pour lesquelles ils ont été prévus peut résulter en une situation dangereuse.

Gardez les poignées et les surfaces de préhension propres, sèches et exemptes de toute trace d'huile ou de graisse. Les poignées et les surfaces de préhension glissantes ne permettent pas une manipulation et un contrôle sûrs de l'outil dans des situations inattendues.

► Utilisation et entretien des outils à piles

Rechargez les piles uniquement avec le chargeur spécifié par le fabricant. Un chargeur qui convient à un type de bloc-piles peut entraîner un risque d'incendie quand il est utilisé avec un autre bloc-piles.

Utilisez des outils électroportatifs uniquement avec les bloc-piles spécifiquement désignés pour eux. L'utilisation de tout autre bloc-piles peut créer un risque de blessures et d'incendie.

Lorsque le bloc-piles n'est pas utilisé, gardez-le à distances d'autres objets métalliques tels que des

Avertissements généraux concernant la sécurité des outils électroportatifs

trombones, des pièces de monnaie, des clés, des clous, des vis ou de tout autre objet métallique pouvant faire une connexion entre une borne et une autre. Court-circuiter les bornes des piles peut causer des brûlures ou un incendie.

Dans des conditions abusives, du liquide peut être éjecté de la pile ; dans un tel cas, évitez tout contact avec ce liquide. Si un contact se produit accidentellement, rincez avec de l'eau. Si le liquide entre en contact avec les yeux, consultez un médecin. Du liquide éjecté de la pile peut causer des irritations ou des brûlures.

N'utilisez pas un bloc-piles ou un outil qui est endommagé ou a été modifié. Des piles endommagées ou modifiées peuvent se comporter de façon imprévisible et causer un incendie ou une explosion, ou entraîner des blessures.

N'exposez pas un bloc-piles ou un outil à un incendie ou à une température excessive. L'exposition à un incendie ou à une température supérieure à 265° F

(130° C) pourrait causer une explosion.

Suivez toutes les instructions relatives à la charge et ne chargez pas le bloc-piles ou l'outil en dehors de la plage de température indiquée dans les instructions.

Une charge dans des conditions appropriées ou à des températures en dehors de la plage spécifiée pourrait endommager les piles et augmenter le risque d'incendie.

► Entretien

Faites réparer votre outil électroportatif par un agent de service qualifié n'utilisant que des pièces de rechange identiques. Ceci assure que la sécurité de l'outil électroportatif est préservée.

Ne tentez jamais de réparer des blocs-piles endommagés. La réparation de blocs-piles ne doit être effectuée que par le fabricant ou un prestataire de services agréé.

Consignes de sécurité pour les outils oscillants

Tenez seulement l'outil électroportatif par ses surfaces de préhension isolées lorsque vous effectuez une opération lors de laquelle l'accessoire de coupe peut entrer en contact avec des câbles cachés. L'entrée en contact d'un accessoire de coupe avec un fil sous tension pourrait rendre conductrices des parties en métal exposées de l'outil électroportatif et causer un choc électrique à l'opérateur.

Utilisez des brides ou d'autres moyens pratiques de brider ou de supporter la pièce sur une plate-forme stable. Tenir la pièce à la main ou contre le corps est instable et risque de résulter en une perte de contrôle.

Ne percez, fixez et ne rentrez pas dans des murs existants ou autres endroits aveugles pouvant abriter des fils électriques. Si cette situation est inévitable, débranchez tous les fusibles ou les disjoncteurs alimentant ce site.

Utilisez un détecteur de métaux afin d'établir s'il y a des tuyaux d'eau ou à gaz dissimulés dans l'aire de travail ou appelez la compagnie de service public locale pour assistance avant de commencer l'opération. Le fait de frapper une conduite de gaz ou de couper dans celle-ci provoquera une explosion. L'eau pénétrant dans un appareil électrique peut entraîner une électrocution.

Tenez toujours l'outil fermement à deux mains pour mieux le maîtriser. Conservez toujours une bonne assise et un bon équilibre. Ceci vous permettra de mieux maîtriser l'outil électroportatif dans des situations inattendues.

Tenez les mains à l'écart de l'aire de coupe. Ne tendez pas la main sous la lame de scie ou à proximité de celle-ci. La proximité de la lame par rapport à votre main peut vous être dissimulée.

N'utilisez pas de lames émoussées ou endommagées. Les lames pliées peuvent aisément se fracturer ou causer un rebond.

Faites extrêmement attention lorsque vous manipulez des accessoires. Les accessoires sont très tranchants.

Portez des gants de protection lorsque vous changez des accessoires de coupe. Les accessoires deviennent très chauds après une utilisation prolongée.

Utilisez des gants épais et rembourrés, et limitez la durée d'exposition en faisant des pauses fréquentes. Les vibrations causées par l'outil pourraient être nuisibles aux mains et aux bras.

Avant de racler, vérifiez l'ouvrage pour y relever des clous. Si vous relevez des clous, enlevez-les ou enfoncez-les bien en dessous de la surface finie recherchée. Le contact du bord de l'accessoire avec un clou pourrait faire sauter l'outil.

Ne poncez pas par voie humide à l'aide de cette outil. La pénétration de liquides dans le carter du moteur constitue un risque de secousses électriques.

Ne travaillez jamais dans un endroit qui est imbibé de liquide, tel que solvant ou eau, ou humecté tel qu'un papier peint nouvellement appliqué. Il existe un danger de secousses électriques en travaillant dans ces conditions avec un outil électrique, et le chauffage du

Consignes de sécurité pour les outils oscillants

liquide causé par le raclage peut faire dégager des vapeurs nocives du matériau.

Portez toujours des lunettes de protection et un masque anti-poussières pour les applications poussiéreuses et lors du ponçage au-dessus de la tête.

Des particules de ponçage peuvent être absorbées par vos yeux et inhalées facilement et peuvent causer des problèmes de santé.

Utilisez des précautions spéciales en ponçant le bois d'oeuvre traité chimiquement par pression, la peinture pouvant contenir du plomb, ou tout autre matériau qui peut contenir des agents cancérigènes. Toutes les personnes pénétrant dans la zone de travail doivent

porter un respirateur et des vêtements protecteurs adéquats. L'aire de travail doit être scellée par des feuilles en plastique, et les personnes non protégées doivent être maintenues à l'extérieur jusqu'à ce que l'aire de travail soit dûment nettoyée.

N'utilisez pas du papier de verre destiné à des blocs de ponçage plus gros. Le papier de verre de dimensions plus grandes fera saillie au-delà du bloc de ponçage entraînant ainsi des accrocs, un déchirement du papier ou un rebond. Le papier supplémentaire faisant saillie au-delà du bloc de ponçage peut également causer des lacerations graves.

Avertissements supplémentaires concernant la sécurité

Utilisez seulement BAT612 ou les piles indiquées sur la liste des piles/chargeurs. L'utilisation de tous autres types de piles pourrait entraîner des blessures ou des dommages matériels.

Veillez à ce que l'interrupteur soit dans la position de fermeture avant d'insérer le bloc-piles. L'insertion d'un bloc-piles dans un outil électroportatif dont l'interrupteur est dans la position de marche est une invite aux accidents.

Inspectez toujours les accessoires pour vous assurer qu'ils ne sont pas endommagés (cassés, fissurés) avant chaque emploi. N'utilisez jamais un accessoire si vous suspectez un dommage quelconque.

Inspectez toujours la lame avant chaque utilisation pour vous assurer qu'elle n'est pas endommagée (cassée ou fêlée). Ne vous en servez pas si vous pensez qu'elle peut être endommagée.

L'emploi d'un GFCI et de dispositifs de protection personnelle tels que gants et chaussures d'électricien en caoutchouc améliorent votre sécurité personnelle.

N'utilisez pas un outil conçu uniquement pour le C.A. sur une alimentation en C.C. Même si l'outil semble fonctionner, les composants électriques d'un outil prévu pour le C.A. tomberont probablement en panne et risquent de créer un danger pour l'utilisateur.

Maintenez les poignées sèches et exemptes d'huile et de graisse. On ne peut pas maîtriser un outil électroportatif en toute sécurité quand on a les mains glissantes.

Créez un agenda d'entretien périodique pour votre

outil. Quand vous nettoyez un outil, faites attention de n'en démonter aucune pièce car il est toujours possible de mal remonter ou de pincer les fils internes ou de remonter incorrectement les ressorts de rappel des capots de protection. Certains agents de nettoyage tels que l'essence, le tétrachlorure de carbone, l'ammoniaque, etc. risquent d'abîmer les plastiques.

Risque de blessure pour l'utilisateur. Le cordon d'alimentation électrique ne doit être réparé que par un Centre de service usine de Bosch ou à un centre de service après-vente Bosch agréé.







⚠ AVERTISSEMENT Les travaux à la machine tel que ponçage, sciage, meulage, perçage et autres travaux du bâtiment peuvent créer des poussières contenant des produits chimiques qui sont des causes reconnues de cancer, de malformation congénitale ou d'autres problèmes reproductifs. Ces produits chimiques sont, par exemple :

- Le plomb provenant des peintures à base de plomb,
- Les cristaux de silices provenant des briques et du ciment et d'autres produits de maçonnerie, et
- L'arsenic et le chrome provenant des bois traités chimiquement.

Le niveau de risque dû à cette exposition varie avec la fréquence de ces types de travaux. Pour réduire l'exposition à ces produits chimiques, il faut travailler dans un lieu bien ventilé et porter un équipement de sécurité approprié tel que certains masques à poussière conçus spécialement pour filtrer les particules microscopiques.











Symboles

IMPORTANT : Certains des symboles suivants peuvent être utilisés sur votre outil. Veuillez les étudier et apprendre leur signification. Une interprétation appropriée de ces symboles vous permettra d'utiliser l'outil de façon plus efficace et plus sûre.

Symbole	Désignation / Explication
V	Volts (voltage)
A	Ampères (courant)
Hz	Hertz (fréquence, cycles par seconde)
W	Watt (puissance)
kg	Kilogrammes (poids)
min	Minutes (temps)
s	Seconds (temps)
∅	Diamètre (taille des mèches de perceuse, meules, etc.)
n_0	Vitesse à vide (vitesse de rotation, à vide)
n	Vitesse nominale (vitesse maximum pouvant être atteinte)
.../min	Tours ou mouvement alternatif par minute (tours, coups, vitesse en surface, orbites, etc., par minute)
0	Position d'arrêt (vitesse zéro, couple zéro ...)
1, 2, 3, ... I, II, III,	Réglages du sélecteur (Réglages de vitesse, de couple ou de position. Un nombre plus élevé signifie une vitesse plus grande)
0 	Sélecteur variable à l'infini avec arrêt (La vitesse augmente depuis le réglage 0)
	Flèche (action dans la direction de la flèche)
	Courant alternatif (type ou caractéristique du courant)
	Courant continu (type ou caractéristique du courant)
	Courant alternatif ou continu (type ou caractéristique du courant)
	Construction classe II (désigne des outils construits avec double isolation)
	Borne de terre (borne de mise à la terre)

Symboles (suite)

IMPORTANT : Certains des symboles suivants peuvent être utilisés sur votre outil. Veuillez les étudier et apprendre leur signification. Une interprétation appropriée de ces symboles vous permettra d'utiliser l'outil de façon plus efficace et plus sûre.

Symbole	Désignation / Explication
	Désigne le programme de recyclage des piles Li-ion.
	Désigne le programme de recyclage des piles Ni-Cad.
	Alerte l'utilisateur pour lire le mode d'emploi
	Alerte l'utilisateur pour porter des lunettes de sécurité
	Ce symbole signifie que cet outil est approuvé par Underwriters Laboratories.
	Ce symbole indique que ce composant est reconnu par Underwriters Laboratories.
	Ce symbole signifie que cet outil est approuvé par Underwriters Laboratories selon les normes des États-Unis et du Canada.
	Ce symbole signifie que cet outil est approuvé par l'Association canadienne de normalisation.
	Ce symbole signifie que cet outil est approuvé par l'Association canadienne de normalisation selon les normes des États-Unis et du Canada.
	Ce symbole signifie que cet outil est approuvé par Intertek Testing Services selon les normes des États-Unis et du Canada
	Ce symbole signifie que cet outil se conforme aux normes mexicaines NOM.

Description fonctionnelle et spécifications



AVERTISSEMENT Débranchez le bloc-piles de l'outil avant d'effectuer tout assemblage ou réglage ou de changer les accessoires. Ces mesures de sécurité préventives réduisent le risque d'une mise en marche accidentelle de l'outil.

Outil oscillant sans fil GOP18V-28

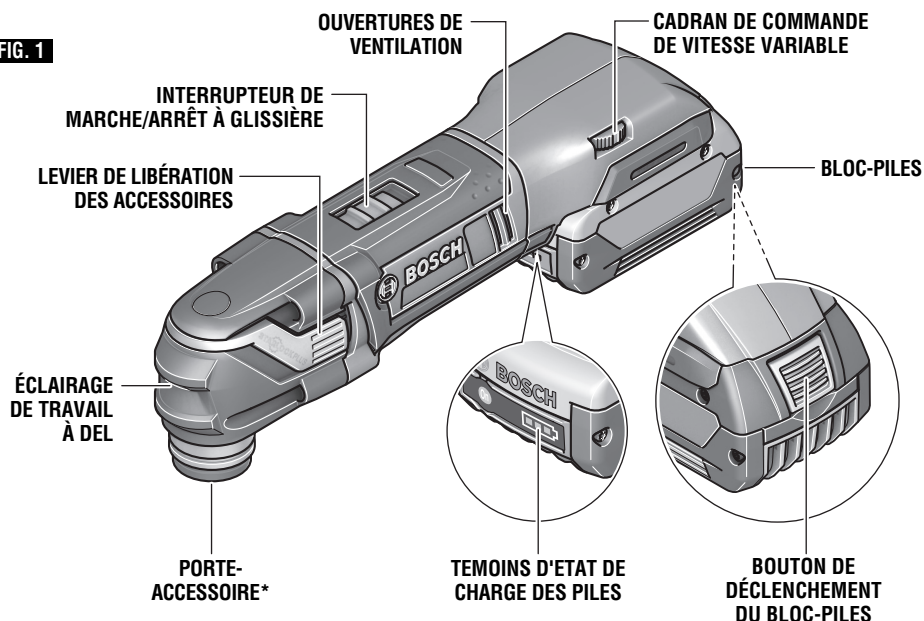
FIG. 1



Numéro de modèle	GOP18V-28
Régime à vide (n_0)	8,000-20,000/min
Arc oscillant	2.8°
Tension nominale	18V ---
Température ambiante autorisée – pendant la charge – pendant le fonctionnement / le stockage	32...113 °F (0...+45 °C) –4...122 °F (–20...+50 °C)

Interface pour accessoire compatible			
Accessoire	Accessoire	Plage de numéros de modèles	GOP40-30
STARLOCK 		OSL	oui
STARLOCK PLUS 		OSP	oui
STARLOCK MAX 		OSM	non

Bloc-piles/chargeurs

Veillez vous référer à la liste des piles/chargeurs jointe à votre outil.

REMARQUE : Pour spécifications de l'outil, reportez-vous à la plaque signalétique de votre outil.

Assemblage

⚠ AVERTISSEMENT Débranchez le bloc-piles de l'outil avant d'effectuer tout assemblage ou réglage ou de changer les accessoires. Ces mesures de sécurité préventives réduisent le risque d'une mise en marche accidentelle de l'outil.

⚠ AVERTISSEMENT Utilisez seulement des accessoires Bosch prévus pour fonctionner à une vitesse d'au moins 21 000 OPM. L'utilisation d'accessoires qui ne sont pas conçus pour cet outil électrique pourrait causer des blessures graves et des dommages matériels.

⚠ AVERTISSEMENT Portez toujours des gants de protection pour toutes les tâches et pour changer d'accessoire. De telles mesures de sécurité préventives réduisent le risque de blessure pouvant être causée par les bords tranchants des accessoires. Les accessoires peuvent devenir très chauds pendant leur fonctionnement. Risque de brûlures!

INSTALLATION DES ACCESSOIRES

Si nécessaire, retirez un accessoire déjà monté. (Voir RETRAIT DES ACCESSOIRES ci-dessous)

1. Positionnez l'accessoire de telle façon que son numéro de modèle soit orienté face au porte-accessoire de l'outil oscillant (Fig. 2).
2. Déterminez l'angle désiré de l'accessoire par rapport à l'outil. Les accessoires peuvent être montés de telle sorte qu'ils soient orientés avec leur bord de travail

droit devant l'outil, ou à un certain angle vers la gauche ou vers la droite de manière à accroître la facilité d'utilisation. (Fig. 2)

3. Enfoncez l'outil oscillant dans le porte-accessoire jusqu'à ce que les mâchoires de fixation du porte-accessoire soient positionnées de façon sécurisée autour de l'accessoire. Il n'est pas nécessaire d'ouvrir le levier de libération des accessoires pour installer un accessoire.

RETRAIT DES ACCESSOIRES

Pour retirer un accessoire, ouvrez le levier de libération des accessoires et l'accessoire alors installé sera libéré et éjecté de l'outil.

Pour contribuer à assurer que l'accessoire est bien fixé sur l'outil, nettoyez le porte-accessoire et les accessoires aussi souvent que cela est nécessaire avec un tissu propre.

INSTALLATION ET RETRAIT FEUILLES DE PONÇAGE

Votre tampon de soutien utilise des accessoires à fermeture auto-agrippante qui s'assujettissent fermement au tampon de soutien en cas d'application avec une pression modérée.

1. Alignez la feuille de ponçage et appuyez-là à la main sur le tampon de soutien pour le ponçage.
2. Appuyez fermement sur l'outil électrique avec la feuille de ponçage posée sur une surface plate et mettez brièvement l'outil électrique sous tension. Ceci aidera à produire une bonne adhérence et contribuera à prévenir une usure prématurée.

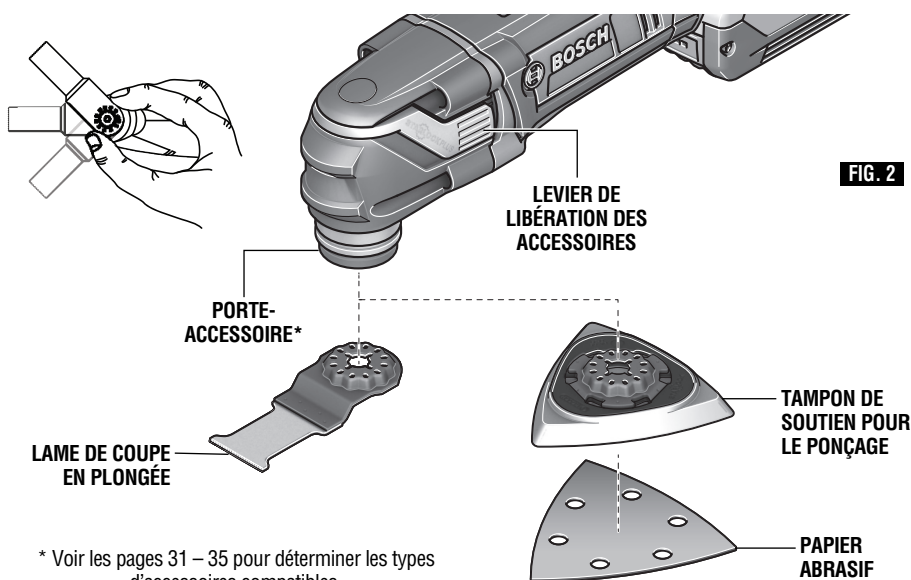

3. Pour remplacer la feuille de ponçage, pelez simplement l'ancienne feuille de ponçage, retirez la poussière du tampon de soutien si nécessaire et appuyez sur la nouvelle feuille de ponçage pour la positionner à sa place de façon sécurisée.

Après que le tampon de soutien aura été utilisé de nombreuses fois, sa surface sera usée et il faudra alors remplacer le tampon quand il ne permettra plus de le

saisir de façon sécurisée. Si vous observez une usure prématurée de la surface du tampon de soutien, réduisez la pression que vous exercez pendant que vous utilisez cet outil.

Pour pouvoir utiliser au maximum votre feuille de ponçage, faite tourner le tampon de 120 degrés lorsque la pointe de la feuille abrasive devient usée.

Introduction

UTILISATIONS PRÉVUES

Cet outil oscillant de Bosch est conçu pour le ponçage à sec de surfaces, coins et bords, pour racler, pour scier des métaux doux, du bois et des composants en

plastique, et pour enlever le coulis en utilisant les outils et accessoires applicables recommandés par Bosch.

Instructions d'utilisation

APPRENEZ À VOUS SERVIR DE CET OUTIL

Vous tirerez le maximum de votre outil oscillant si vous apprenez comment utiliser la vitesse et contrôler manuellement l'outil de façon appropriée.

La première chose à apprendre pour utiliser cet outil est de maîtriser son contrôle avec la main. Tenez-le dans la main et habituez-vous à l'équilibrer en tenant compte de son centre de gravité (Fig. 4). Selon l'application, vous devrez ajuster la position de votre main afin d'assurer le maximum de confort et de contrôle. La zone de préhension confortable unique sur le corps de l'outil offre un confort et un contrôle additionnels pendant l'emploi.

FIG. 4

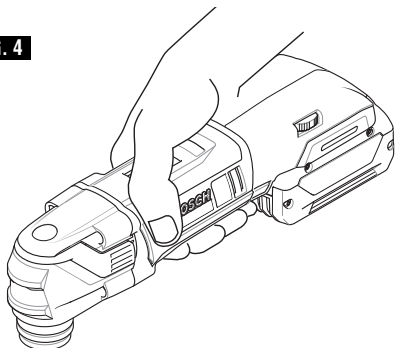

Lorsque vous tenez l'outil dans la main, faites attention de ne pas bloquer les événements de ventilation. Si les événements sont bloqués par votre main, le moteur de l'outil risquerait de surchauffer.

IMPORTANT ! Pratiquez d'abord sur des résidus de matériaux pour déterminer la performance de l'outil à vitesse élevée. N'oubliez pas que votre outil produira les meilleurs résultats possibles si vous laissez la vitesse et l'accessoire approprié faire le travail pour vous. Faites attention de ne pas appliquer une pression excessive.

Au lieu de cela, abaissez délicatement l'accessoire oscillant sur la surface de travail et permettez-lui d'entrer en contact avec le point précis où vous voulez commencer le travail. Concentrez-vous sur le guidage de l'outil sur la surface de travail en appliquant seulement une faible pression avec votre main. Laissez l'accessoire faire le travail pour vous.

Il est généralement préférable de faire une série de passes avec l'outil plutôt que de faire tout le travail en une seule passe. Par exemple, pour faire une coupe, faites repasser l'outil sur l'ouvrage un certain nombre de fois. Coupez un peu de matériau lors de chaque passe jusqu'à ce que vous ayez atteint la profondeur désirée.

INTERRUPTEUR DE MARCHE/ARRÊT À GLISSIÈRE

L'outil est mis sous tension en utilisant l'interrupteur de marche/arrêt à glissière qui est situé sur le dessus du carter du moteur (Fig. 1).

POUR METTRE L'OUTIL SOUS TENSION, faites glisser le bouton de l'interrupteur vers l'avant, jusqu'à « I ».

POUR METTRE L'OUTIL HORS TENSION, faites glisser le bouton de l'interrupteur vers l'arrière, jusqu'à « 0 ».

FEED-BACK ÉLECTRONIQUE

Votre outil est muni d'un système de feed-back électronique interne qui permet de réaliser des « démarrages en douceur » afin de réduire la fatigue qui résulte d'un démarrage à grande vitesse. Le système aide également à maintenir la vitesse sélectionnée virtuellement constante entre les conditions de fonctionnement à vide ou en charge.

ÉCLAIRAGE DE TRAVAIL INCORPORÉ

Le modèle GOP18V-28 est muni d'un éclairage de travail à DEL qui s'allume automatiquement lorsque l'interrupteur est activé (Fig. 1).

CADRAN DE VITESSE VARIABLE

Cet outil est muni d'un cadran de vitesse variable. La vitesse peut être contrôlée pendant l'opération en réglant le cadran à l'avance dans n'importe laquelle de ses six positions (Fig. 1).

VITESSES DE FONCTIONNEMENT

Les outils oscillants Bosch ont un mouvement oscillant élevé compris entre 8 000 et 20 000 /min (OPM). Ce mouvement à vitesse élevée permet aux outils Bosch de produire d'excellents résultats. Le mouvement oscillant permet à la poussière de tomber sur la surface plutôt que de projeter des particules dans l'air.

Pour obtenir les meilleurs résultats possibles lorsque vous travaillez avec des matériaux variés, réglez la commande de vitesse variable sur la vitesse la plus appropriée en fonction de l'opération désirée (voir le tableau Plage de vitesses à droite pour vous aider). Pratiquez d'abord sur un résidu de matériau pour

déterminer la vitesse appropriée en fonction de l'accessoire que vous comptez utiliser.

Les paramètres de réglage de la commande de vitesse variable sont marqués sur le cadran de commande de vitesse variable. Voici les réglages correspondant approximativement aux diverses plages /min (OPM):

Cadran de réglage de la vitesse	Plage de vitesse de fonctionnement /min (OPM)
1	8 000
2	10 400
3	12 800
4	15 200
5	17 600
6	20 000

INSERTION ET RETRAIT DU BLOC-PILES

⚠ AVERTISSEMENT Utilisez seulement **BAT612** ou les piles indiquées sur la liste des piles/chargeurs. L'utilisation de tous autres types de piles pourrait entraîner des blessures ou des dommages matériels.

Détachez le bloc-piles de l'outil en appuyant sur les deux côtés des touches de déverrouillage des piles et en tirant les piles vers le bas (Fig. 1).

⚠ AVERTISSEMENT Veillez à ce que l'interrupteur soit dans la position de fermeture avant d'insérer le bloc-piles. L'insertion d'un bloc-piles dans un outil électroportatif dont l'interrupteur est dans la position de

marche est une invite aux accidents. Faites glisser le bloc-piles chargé dans le bâti jusqu'à ce que le bloc-piles se bloque en position.



Votre outil est muni d'un loquet de verrouillage secondaire qui empêche le bloc-piles de se séparer complètement de la poignée et de tomber au cas où il viendrait à se décrocher à cause des vibrations.

Pour retirer le bloc-piles, appuyez sur le bouton de déclenchement du bloc-piles et faites glisser le bloc-piles vers l'avant (Fig. 1).



Appuyez une fois de plus sur le bouton de déclenchement du bloc-piles et faites glisser le bloc-piles jusqu'à ce qu'il sorte complètement du bâti de l'outil.

Accessoires



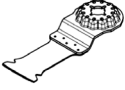
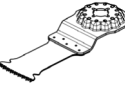
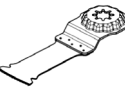
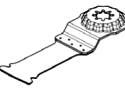
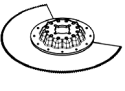
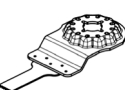

Les modèles GOP18V-28 sont compatibles avec la famille d'accessoires StarLock, comme cela est indiqué dans le tableau suivant

Accessoire	Accessoire	Plage de numéros de modèles	GOP18V-28
STARLOCK 		OSL	oui
STARLOCK PLUS 		OSP	oui
STARLOCK MAX 		OSM	non

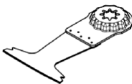

⚠ AVERTISSEMENT Utilisez seulement des accessoires Bosch prévus pour fonctionner à une vitesse d'au moins 21 000 OPM. L'utilisation d'accessoires qui ne sont pas conçus pour cet outil électrique pourrait causer des blessures graves et des dommages matériels.

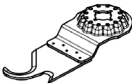
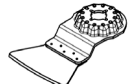
Accessoire	Matériau		Application	
S C I A G E				
OSL114 OSP114		Lame de scie à coupe en plongée HCS pour le bois	- Matériaux en bois - Plastiques doux	Coupes en plongée profondes et de séparation; également pour scier près des bords, dans les coins et dans les endroits difficiles à atteindre; exemple : coupe en plongée étroite dans le bois massif pour installer une grille de ventilation.
OSL114JF OSL212JF		Lame de scie à coupe en plongée BIM pour le bois dur	- Bois dur - Panneaux stratifiés	Coupes en plongée dans des panneaux stratifiés ou dans du bois dur; exemple : installation de lucarnes.
OSM114		Lame de scie à coupe en plongée HCS pour le bois	- Bois tendre - Goupilles - Tenons - Composants de mobilier	Coupes en plongée rapides, profondes et de séparation; également pour scier près des bords, dans les coins et dans les endroits difficiles à atteindre; exemple : coupe en plongée profonde dans le bois tendre pour installer une grille de ventilation.
OSL114F OSM114F OSP114F		Lame de scie pour coupe en plongée BIM pour le bois et le métal	- Bois - Matériaux en bois abrasifs - Plastiques - Vis et clous durcis - Canalisations en métaux non ferreux	Coupes en plongée rapides et profondes dans le bois, les matériaux en bois abrasifs et les plastiques; exemple : coupe rapide de canalisations en métaux non ferreux et profilés de plus petites dimensions, coupe facile de vis et de clous non durcis, ainsi que de profilés en acier de plus petites dimensions.
OSL312F OSL400F		Lame de scie à segment BIM pour le bois et le métal	- Matériaux en bois - Plastique - Métaux non ferreux	Coupes en plongée profonde et de séparation; également pour scier près des bords, dans les coins et dans les endroits difficiles à atteindre; exemple : raccourcissement de rails du bas ou de charnières de portes déjà installés, coupes en plongée pour ajuster des panneaux de revêtement de plancher.
OSL034F OSL038F		Lame de scie pour coupe en plongée BIM pour le bois et le métal	- Bois tendre - Plastiques doux - Cloison sèche - Profilés en aluminium à paroi fine et profilés en métal non ferreux - Tôle de métal fine - Vis et clous non durcis	Coupes en plongée et de séparation de plus faible envergure; exemple : découpe d'ouvertures pour des prises de courant, coupe à ras d'une canalisation en cuivre, coupe en plongée dans une cloison sèche. Travaux d'ajustement de filigranes dans le bois; exemple : sciage d'ouvertures pour des verrous et des raccords.
OSP212F		Lame de scie pour coupe en plongée BIM pour le bois et le métal	- Bois tendre - Bois dur - Panneaux plaqués - Panneaux en plastique stratifié - Vis et clous non durcis	Coupes en plongée dans des panneaux stratifiés ou dans du bois dur; exemple : raccourcissement d'encadrements de portes, découpe d'ouvertures pour une étagère.

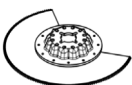

HCS = High Carbon Steel (acier à forte teneur en carbone) ; **BIM** = Bi-Metal (bimétallique) ;
CG = Carbide Grit (grains de carbure de silicium)

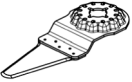
Accessoire	Matériau	Application
OSL212F OSM200F 	Lame de scie pour coupe en plongée BIM pour le bois et le métal - Bois tendre, bois dur - Panneaux plaqués - Panneaux en plastique stratifié - Vis et clous non durcis	Coupes en plongée profondes et rapides dans le bois et le métal; exemple : coupe rapide de bois contenant des clous, coupes en plongée profondes de panneaux stratifiés et raccourcissement précis d'encadrements de portes.
OSL034C OSL114C OSL134C 	Lame de scie au carbure pour coupes en plongée dans le métal - Métal - Matériaux extrêmement abrasifs - Fibre de verre - Cloison sèche - Panneaux de fibrociment	Coupes en plongée dans du métal ou des matériaux extrêmement abrasifs; exemple: découpe de revêtements de devant de cuisine, coupe facile à travers des vis et des clous durcis, et dans l'acier inoxydable.
OSM114C OSP114C OSP134C 	Lame de scie au carbure pour coupes en plongée dans le métal - Acier inoxydable (Inox) - Vis et clous - Résine époxy - Plastique renforcé de fibre de verre - Fibre de verre - Cloison sèche - Béton poreux	Coupes en plongée profondes et rapides dans du métal ou des matériaux extrêmement abrasifs; exemple: découpe rapide de revêtements de devant de cuisine, coupe facile à travers des vis et des clous durcis, et dans l'acier inoxydable.
A U T R E S C O U P E S		
OSL138K 	Lames HCS multiples - Rouleau asphalté - Tapis - Gazon synthétique - Carton - Plancher en PVC	Découpe rapide et précise de matériaux tendres et de matériaux abrasifs flexibles; exemple : coupe de moquette, de carton, de plancher en PVC, de rouleaux d'asphalte, etc.
OSL200RS 	Ra cloir rigide - Tapis - Mortier - Béton - Adhésif pour carreaux	Ra cloir de surfaces dures; exemple : retrait de résidus de mortier, d'adhésif pour carreaux, de béton et d'adhésif pour moquette.
OSL200FS 	Ra cloir flexible - Adhésif pour moquette - Résidus de peinture - Silicone	Ra cloir flexible sur des surfaces tendres; exemple : retrait de joints de silicone, d'adhésif pour moquette et de résidus de peinture.
OSL400K OSM212K 	Lame de scie à segments dentelés BIM - Matériau isolant - Panneaux isolants - Panneaux de revêtement de plancher - Panneaux de revêtement de plancher acoustiquement isolants - Carton - Tapis - Caoutchouc - Cuir	Coupe précise de matériau tendres; exemple : coupe de panneaux isolants à la taille voulue, coupe à ras de matériaux isolants qui dépassent à la longueur voulue.

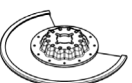
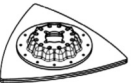
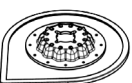
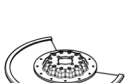
HCS = High Carbon Steel (acier à forte teneur en carbone) ; **BIM** = Bi-Metal (bimétallique) ;
CG = Carbide Grit (grains de carbure de silicium)



Accessoire		Matériau	Application
OSL214K OSM114K OSM314K	 Coupe joint HCS universel	<ul style="list-style-type: none"> - Joints de dilatation - Mastic - Matériaux isolants (laine de verre) 	Coupe et séparation de matériaux tendres; exemple : coupe de joints de dilatation en silicone ou en mastic
OSL114CG	 Lame de scie CG pour coupe en plongée	<ul style="list-style-type: none"> - Fibre de verre - Mortier - Bois 	Coupes en plongée dans des matériaux extrêmement abrasifs; exemple: toupillage de carreaux de mosaïque fins.
R E C T I F I C A T I O N			
OSL312DG OSM212DG	 Lame de scie à segment recouvert de poudre de diamant	<ul style="list-style-type: none"> - Joints de ciment - Carreaux muraux doux - Résine époxy - Plastique renforcé de fibre de verre 	Toupillage précis et coupe de matériaux de jointure/carreaux, de résine époxy et de plastique renforcé de fibre de verre; exemple : découpe de petits trous dans des carreaux muraux doux et toupillage d'ouvertures dans du plastique renforcé de fibre de verre.
OSL300CR	 Plaque delta CG	<ul style="list-style-type: none"> - Mortier - Résidus de béton - Bois - Matériaux abrasifs 	Râpage et ponçage de surfaces dures; exemple: retrait de mortier ou d'adhésif pour carreaux (p. ex., lors du remplacement de carreaux endommagés), retrait de résidus d'adhésif pour moquette.
OSL234HG	 Dispositif de retrait de mortier et de coulis CG	<ul style="list-style-type: none"> - Mortier - Joints - Résine époxy - Plastique renforcé de fibre de verre - Matériaux abrasifs 	Toupillage et coupe de joints et de carreaux, et râpage et ponçage sur des surfaces dures; exemple: retrait d'adhésif pour carreaux et de coulis.
OSL212CG OSL312LG OSM212CG OSM212LG	 Lame de scie à segment CG	<ul style="list-style-type: none"> - Joints de ciment - Carreaux muraux doux - Plastique renforcé de fibre de verre - Béton poreux 	Coupe et séparation près des bords, dans les coins ou dans les endroits difficiles à atteindre; exemple : retrait des joints de coulis entre les carreaux muraux pour des travaux de réparation, découpe d'ouvertures dans les carreaux, les cloisons sèches ou le plastique.

HCS = High Carbon Steel (acier à forte teneur en carbone) ; **BIM** = Bi-Metal (bimétallique) ;
CG = Carbide Grit (grains de carbure de silicium)

Accessoire	Matériau	Application
P O N Ç A G E		
OSL200CR 	- Bois - Peinture	Ponçage de bois ou de peinture dans les endroits difficiles à atteindre sans papier de verre; exemple : ponçage de peinture entre les persiennes, ponçage de planchers en bois dans les coins.
OSL350SD 	- Dépend de la feuille de ponçage	Ponçage de surfaces près des bords, dans les coins ou dans les endroits difficiles à atteindre ; dépend de la feuille de ponçage pour, p. ex., le ponçage du bois, de la peinture, du vernis, de la pierre. Molleton pour nettoyer et texturer le bois, pour retirer la rouille du métal et pour marquer les vernis ou polir le feutre pour le prépolissage.

HCS = High Carbon Steel (acier à forte teneur en carbone) ; **BIM** = Bi-Metal (bimétallique) ;
CG = Carbide Grit (grains de carbure de silicium)

Sélection des feuilles de ponçage/meulage

Matériau	Application	Type de grains abrasifs	
Tous les matériaux en bois (p. ex., bois de feuillus, bois de conifères, panneaux de particules, panneaux de construction) Matériaux en métal, fibre de verre et plastiques  Papier abrasif (rouge)	Pour un ponçage grossier, p. ex., pour le ponçage grossier de poutres et panneaux non rabotés	Grossiers	40/60
	Pour le ponçage de surfaces finies et raboter de petites irrégularités	Moyens	80/120
	Pour la finition et le ponçage fin de bois	Fins	180/240
Peinture, vernis, matériaux de remplissage et mastic  Papier abrasif (blanc)	Pour poncer un matériau peint	Grossiers	40/60
	Pour poncer un apprêt (p. ex., pour retirer des traces de pinceau, des gouttelettes de peinture et des traînées de peinture)	Moyens	80/120
	Pour le ponçage de finition d'apprêts avant d'appliquer une couche de peinture	Fins	180/240

Applications courantes

AVERTISSEMENT Pour tous les accessoires, travaillez avec l'accessoire orienté dans le sens opposé à celui de votre corps. Ne positionnez jamais la main près de la zone de travail ou devant celle-ci. Tenez toujours l'outil des deux mains et portez des gants de protection.

Voici quelques utilisations types pour votre outil oscillant Bosch.

Coupe à ras

Retirez le bois excédentaire des embrasures de portes, des appuis de fenêtre et/ou des coups de pied. Retirez les longueurs excédentaires de tuyaux en cuivre ou en CPV.

Travaux d'enlèvement

p. ex., moquettes et supports, adhésifs de carreaux anciens, matériau de calfeutrage sur la maçonnerie, bois et autres surfaces.

Enlèvement de matériaux excédentaires

p. ex., plâtre, éclaboussure de mortier, béton sur carreaux, appuis.

Préparation de surfaces

p. ex., pour les nouveaux planchers et carreaux.

Ponçage de finition

p. ex., pour poncer dans des endroits extrêmement serrés qui seraient normalement difficiles à atteindre et nécessitent un ponçage de finition à la main.

COUPE

Les lames de scie sont idéales pour effectuer des coupes précises dans les endroits exigus, près des bords ou au ras d'une surface.

Sélectionnez une vitesse de moyenne à rapide pour effectuer la coupe en plongée initiale, commencez à vitesse moyenne pour obtenir un contrôle accru. Après avoir effectué votre coupe initiale, vous pouvez augmenter la vitesse pour pouvoir couper plus rapidement.

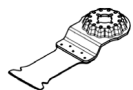

Les lames de coupe à ras sont conçues pour réaliser des coupes précises afin de permettre l'installation de matériaux sur le sol ou sur les murs. Lorsque vous effectuez une coupe à ras, il est important de ne pas forcer l'outil pendant la coupe en plongée. Si vous constatez de fortes vibrations dans votre main pendant la coupe en plongée, ceci indique que vous appliquez trop de force. Retirez l'outil et laissez l'outil faire le travail à la vitesse sélectionnée. Tout en laissant les dents de la lame engagées dans la surface de l'ouvrage, déplacez l'arrière de l'outil avec un mouvement latéral lent. Ce mouvement permettra d'accélérer la coupe.

Lorsque vous faites une coupe à ras, il est toujours conseillé d'utiliser un morceau de matériau résiduel (carreau ou bois) pour supporter la lame. Si vous avez besoin de faire reposer la lame de coupe à ras sur une surface délicate, il est recommandé de protéger la surface avec un carton ou du ruban-cache.

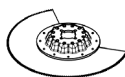

La lame de scie segmentée est idéale pour effectuer des coupes précises dans le bois, le plâtre et les cloisons sèches.

Les applications possibles comprennent la découpe d'ouvertures dans les planches pour la ventilation, la réparation de planchers endommagés et la découpe d'ouvertures pour des boîtiers électriques. La lame produit les meilleurs résultats en coupant du bois tendre tel que le pin. La durée de la lame sera réduite si elle est surtout utilisée pour couper du bois de feuillus.

Sélectionnez une vitesse comprise entre moyenne et rapide.

ENLÈVEMENT DU COULIS

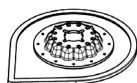

Les lames d'enlèvement du coulis sont idéales pour enlever le coulis endommagé ou fissuré. Les lames à coulis existent en deux largeurs (1/16 po et 1/8 po) pour tenir compte des différentes largeurs de traits de coulis. Avant de choisir une lame à coulis, mesurez la largeur du trait de coulis pour pouvoir choisir la lame appropriée.

Sélectionnez une vitesse comprise entre moyenne et rapide.

Pour enlever le coulis, utilisez un mouvement de va et vient en faisant plusieurs passes le long du trait de coulis. La dureté du coulis dictera le nombre de passes nécessaires. Essayez de maintenir la lame à coulis alignée avec le trait de coulis et faites attention de ne pas appliquer trop de pression latérale sur la lame à coulis pendant l'opération. Pour contrôler la profondeur de plongée, utilisez le trait de grains de carbure sur la lame comme indicateur. Faites attention de ne pas plonger au-delà du trait de grains de carbure pour éviter d'endommager le matériau du support.

Les lames à coulis peuvent être utilisées pour couper du coulis poncé ou non poncé. Si vous remarquez des accumulations de matériau sur la lame pendant l'opération d'enlèvement de coulis, vous pouvez utiliser une brosse à poils de laiton pour nettoyer les grains afin qu'ils soient à nouveau exposés.

La géométrie de la lame à coulis est conçue de façon que la lame puisse enlever tout le coulis jusqu'à la surface d'un mur ou d'un coin. Ceci peut être accompli en s'assurant que la partie segmentée de la lame est bien face au mur ou au coin.

RACLAGE

Les outils à racler sont appropriés pour enlever les couches existantes de vernis ou d'adhésifs, enlever les moquettes collées, par ex., sur les marches/dans les escaliers et sur d'autres surfaces de faible taille ou de taille moyenne.

Sélectionnez une vitesse comprise entre basse et moyenne.

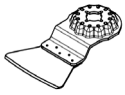

Les outils à racler rigides sont appropriés pour l'enlèvement de matériau sur de grandes surfaces, et pour couper les matériaux durs comme les sols en vinyle, la moquette et les adhésifs de carreaux. Lorsque vous voulez enlever des adhésifs puissants et gluants, **graissez la surface de la lame de l'outil à racler avec de la vaseline ou de la graisse de silicone afin de réduire l'adhérence.**

Il est plus facile de retirer de la moquette ou du vinyle du sol si on y a pratiqué des incisions auparavant afin de permettre à la lame de l'outil à racler de se déplacer au-dessous de la moquette ou du vinyle.

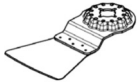

Les outils à racler flexibles sont utilisés dans les endroits difficiles d'accès et pour couper les matériaux doux tels que du calfeutrage.

Montez la lame de l'outil à racler avec le côté comportant le logo orienté vers le haut. Avec un outil à racler flexible, assurez-vous que la tête de la vis n'entre pas en contact avec la surface pendant le processus de raclage (un angle de 30 à 45 degrés est recommandé). Ceci peut être accompli en s'assurant que l'outil est incliné par rapport à la lame. Vous devriez pouvoir voir la lame fléchir pendant l'opération de raclage.



Si vous voulez retirer du calfeutrage d'une surface délicate comme une baignoire ou un dossier en carrelage, nous recommandons de protéger la surface sur laquelle la lame reposera, par exemple avec un ruban-cache. Utilisez de l'alcool dénaturé pour nettoyer la surface après avoir enlevé le calfeutrage et/ou l'adhésif.

Mettez l'outil en marche et placez l'accessoire désiré à l'endroit où vous voulez retirer du matériau.

Commencez avec une pression légère. Le mouvement oscillant de l'accessoire ne se produira que quand de la pression sera appliquée sur le matériau que vous voulez retirer.

Une pression excessive risquerait de rayer ou d'endommager les surfaces sous-jacentes (p. ex., bois, plâtre).

PONÇAGE



Les accessoires de ponçage sont appropriés pour le ponçage à sec de bois, de métal, de surfaces, de coins et de bords, ainsi que pour le travail dans des endroits d'accès difficile.

Travaillez avec toute la surface du tampon de ponçage – pas seulement avec la pointe.

Les coins peuvent être finis en utilisant la pointe ou le bord de l'accessoire sélectionné. Il est recommandé d'effectuer une rotation occasionnelle de l'accessoire pendant l'emploi afin de distribuer l'usure sur l'accessoire et sur la surface de la plaque de support.

Poncez avec un mouvement continu et une pression légère. N'appliquez PAS une pression excessive - laissez

l'outil faire le travail. Une pression excessive rendra la manipulation plus difficile, produira des vibrations et des marques de ponçage indésirables et causera l'usure prématurée de la feuille abrasive.

Assurez-vous toujours que les ouvrages de petites dimensions sont solidement attachés à un établi ou un autre support. Les grands panneaux peuvent être tenus en place à la main sur un établi ou un chevalet de sciage.

Des feuilles de papier abrasif à l'oxyde d'aluminium à structure ouverte sont recommandées pour la plupart des applications sur du bois ou du métal, étant donné que ce matériau synthétique coupe rapidement et a de bonnes propriétés d'usure. Certaines applications, telles que la finition ou le nettoyage du métal, nécessitent des tampons abrasifs spéciaux que vous pourrez vous procurer chez votre fournisseur. Pour obtenir les meilleurs résultats, utilisez des accessoires de ponçage de Bosch de qualité supérieure qui sont soigneusement sélectionnés pour produire des résultats de qualité professionnelle avec votre outil oscillant.

Les suggestions suivantes peuvent être utilisées comme guide général pour la sélection de matériaux abrasifs, mais les meilleurs résultats seront obtenus en effectuant un ponçage de test sur une partie peu visible de l'ouvrage en premier.

Grains abrasifs

Application

Grossiers

Pour le ponçage grossier de bois ou de métal, et pour l'enlèvement de rouille ou d'un matériau de finition ancien.

Moyens

Pour les opérations générales de ponçage de bois ou de métal.

Fins

Pour la finition finale de bois, de métal, de plâtre et d'autres surfaces.

Après avoir fermement assujéti l'ouvrage, mettez l'outil en marche comme indiqué plus haut. Mettez l'ouvrage en contact avec l'outil après que l'outil aura atteint sa vitesse de croisière, et éloignez l'outil de l'ouvrage avant de l'éteindre. Si vous utilisez votre outil de cette manière, vous prolongerez la durée de vie de l'interrupteur et du moteur, et vous améliorerez considérablement la qualité de votre travail.

Déplacez l'outil oscillant avec de longs mouvements réguliers parallèles au grain en utilisant un mouvement latéral de façon à ce que chaque course chevauche la trajectoire de la course précédente d'environ 75 %. N'appliquez PAS une pression excessive. Laissez l'outil faire le travail. Une pression excessive rendra la manipulation difficile, produira des vibrations et causera des marques de ponçage indésirables.

FIG. 5

TECHNIQUES DE PONÇAGE

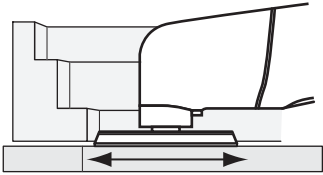

CORRECT : poncez avec un mouvement de va et vient régulier en laissant le poids de l'outil faire le travail.

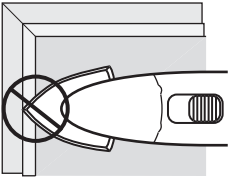

INCORRECT : évitez de poncer seulement avec la pointe de la plaque de support. Maintenez autant de papier abrasif en contact avec la surface de l'ouvrage que possible.

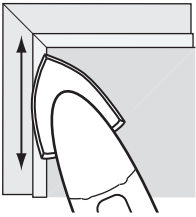

CORRECT : poncez toujours avec la plaque de support et le papier abrasif à plat contre la surface de travail. Travaillez de façon régulière, avec un mouvement de va et vient.

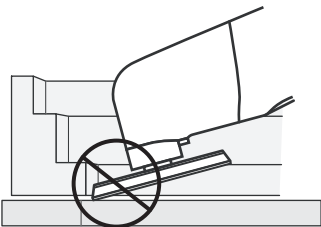

INCORRECT : évitez d'incliner la plaque de support à un angle par rapport à la surface de travail. Travaillez toujours à plat.

TECHNIQUES DE COUPE

FIG. 6

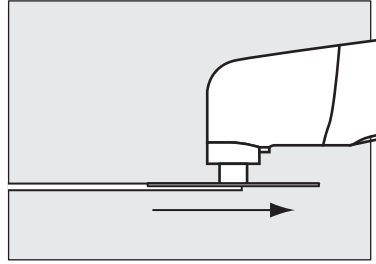

CORRECT : coupez toujours avec un mouvement de va et vient régulier. Ne forcez jamais la lame. Appliquez une pression légère pour guider l'outil.

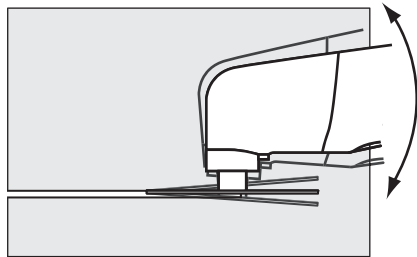

INCORRECT : ne tordez pas l'outil pendant la coupe. Ceci pourrait causer le coincage de la lame.

TECHNIQUES DE RACLAGE

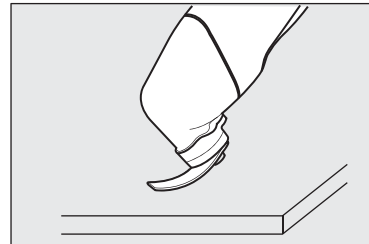

CORRECT : assurez-vous que la lame d'un outil à racler flexible fléchit suffisamment.

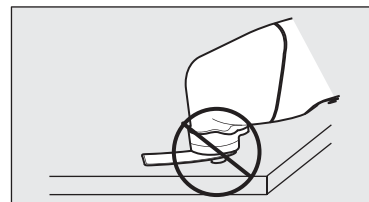

INCORRECT : ne laissez pas la tête de la vis entrer en contact avec la surface quand vous travaillez avec une lame d'outil à racler flexible.

Aditamentos

Kit de butées de profondeur OSC004 (Non inclus, disponible comme attachement)

INTRODUCTION

La butée de profondeur OSC004 est un accessoire compatible avec les outils oscillants Bosch GOP40-30, GOP55-36, GOP12V-28, GOP18V-28, MX30E et MXH180. Elle permet de limiter la profondeur d'une coupe à une valeur sélectionnée par l'utilisateur (Fig. A). Elle peut également être utilisée pour servir de guide avec d'autres types de coupes (Fig. B).

INSTALLATION

Étape 1 : Si un accessoire a déjà été installé sur l'outil, retirez-le.

Étape 2 : Placez le support sur le bec de l'outil oscillant de façon que la bride de fixation soit orientée face à l'arrière de l'outil (Fig. C).

Étape 3 : Appuyez sur la bride de fixation pour la fermer (Fig. C).

Étape 4 : Appuyez sur le guide approprié pour l'enfoncer dans l'ouverture à l'avant du support.

Étape 5 : Installez l'accessoire sur l'outil.

Étape 6 : Réglez la profondeur de coupe désirée en utilisant le bouton rouge sur le côté du support (Fig. C & D).

COUPES EN PLONGÉE

- Pour les coupes en plongée utilisant des lames rondes, telles que des lames du type segment, installez la butée large comme illustrée à la Figure D.
- Pour les coupes en plongée utilisant des lames droites, installez la butée étroite comme illustré à la Figure E.

AUTRES TYPES DE COUPES GUIDÉES

- Pour les autres types de coupes guidées, installez la butée large comme illustré à la Figure B.

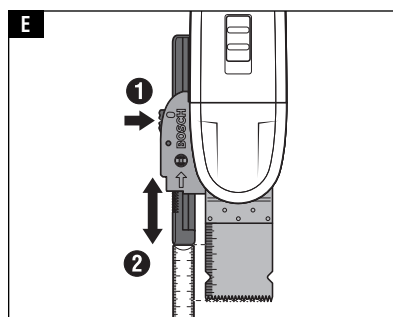
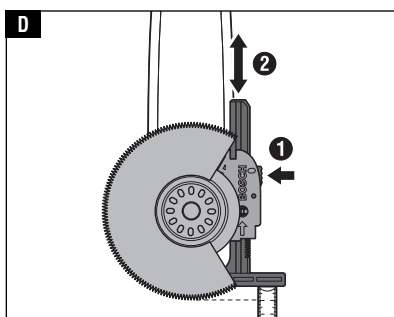
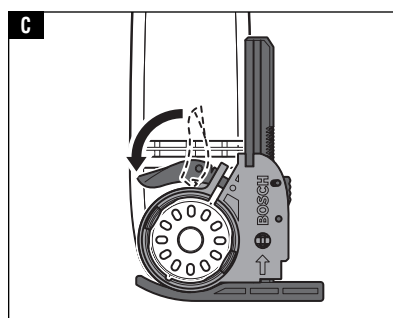
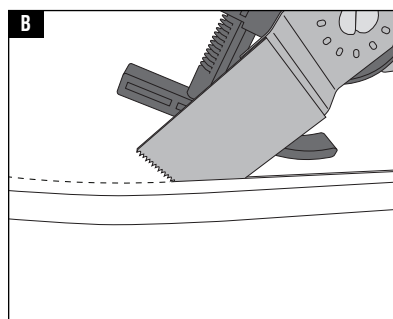
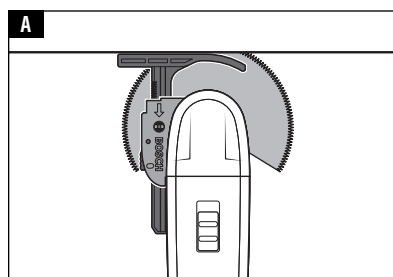

Aditamentos

Hotte d'extraction de la poussière OSC005

(Non inclus, disponible comme attachement)

- Cette hotte d'extraction de la poussière (accessoire) n'est conçu que pour emploi dans le cadre d'une opération de ponçage. Elle n'est pas conçue pour emploi dans le cadre d'opérations de coupe, de raclage ou de meulage.

⚠ AVERTISSEMENT Lisez le mode d'emploi de l'outil avant d'employer l'outil avec cet accessoire. Débranchez toujours la fiche de la prise de courant

avant de procéder à un assemblage, à des réglages ou à des changements d'accessoires. N'utilisez pas le kit d'extraction de la poussière sans l'avoir raccordé à un aspirateur.

⚠ AVERTISSEMENT L'aspirateur doit être approprié pour le matériau sur lequel vous devez travailler. Lorsque vous aspirez de la poussière sèche qui est particulièrement toxique pour la santé ou peut même être cancérigène, utilisez un aspirateur conçu spécifiquement pour une telle application.

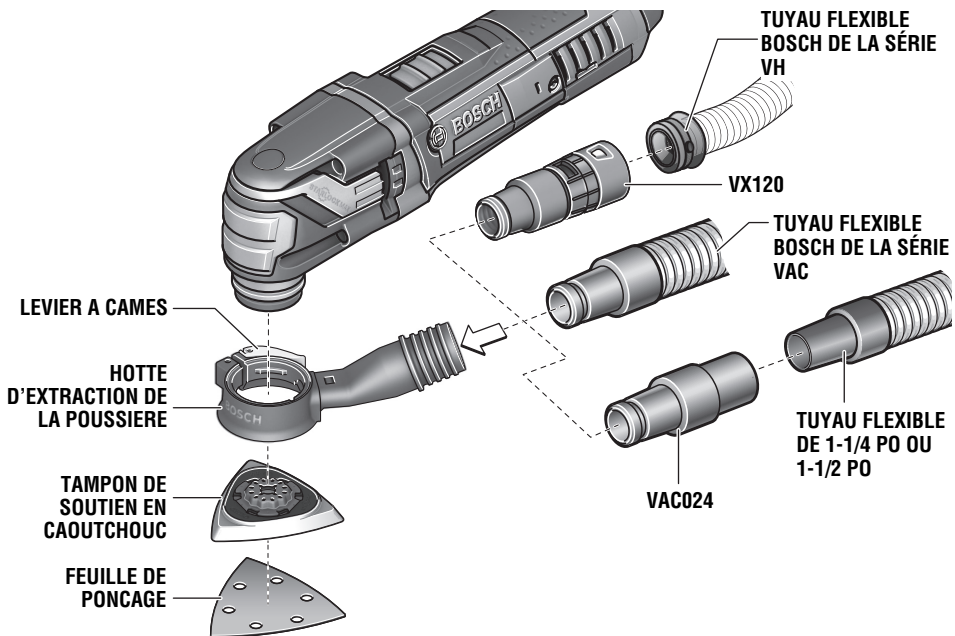

RACCORDEMENT DE LA HOTTE D'EXTRACTION DE LA POUSSIÈRE

- Avant de raccorder la hotte d'extraction de la poussière, retirez tout accessoire pouvant être attaché à l'outil.
- Positionnez la hotte d'extraction de la poussière à l'outil sur l'outil, au-dessus de la zone de raccordement de l'accessoire.
- Tournez le levier à cames pour sécuriser la hotte d'extraction de la poussière sur l'outil.
- Attachez le tampon de soutien en caoutchouc et la feuille de ponçage (vendus séparément) afin de vous préparer en vue du ponçage.
- Raccordez le tuyau flexible de l'aspirateur au tube d'extraction de la poussière. Remarque:

- Tuyaux flexibles Bosch de la série VH – L'adaptateur de tuyau flexible VX120 est nécessaire (inclus dans la série de tuyaux flexibles VH).
- Autres tuyaux flexibles de 35 mm et 22 mm, tels que les tuyaux flexibles Bosch de la série VAC – Raccordez le tuyau flexible directement à l'outil.
- Tuyaux flexibles standard de 1-1/4 po ou 1-1/2 po – L'adaptateur Bosch VAC024 est nécessaire.
- Raccordez le tuyau flexible d'aspiration à un aspirateur.

L'outil oscillant est maintenant prêt pour le ponçage en utilisant un aspirateur ou un extracteur de poussière.

Entretien

⚠ AVERTISSEMENT Pour éviter les accidents, il faut toujours débrancher l'outil avant de le nettoyer ou de l'entretenir.

Service

⚠ AVERTISSEMENT IL N'EXISTE À L'INTÉRIEUR AUCUNE PIÈCE SUSCEPTIBLE D'ÊTRE ENTRETENUE PAR L'UTILISATEUR. L'entretien préventif exécuté par des personnes non autorisés peut entraîner un positionnement erroné des composants et des fils internes, ce qui peut présenter de graves dangers.

Nous recommandons de confier toute intervention d'entretien sur l'outil à un centre de service-usine Bosch ou à un centre de service après-vente Bosch agréé. TECHNICIENS : Débranchez l'outil et/ou le chargeur de la source de courant avant d'entretenir.

PILES

Faire attention aux blocs-piles qui approchent la fin de leur vie. Si vous remarquez une diminution dans les performances de votre outil ou une durée de fonctionnement réduite de manière significative entre charges, il est temps de remplacer le bloc-piles. S'il n'est pas remplacé, il se peut qu'il endommage le chargeur ou que l'outil fonctionne incorrectement.

GRAISSAGE DE L'OUTIL

Votre outil Bosch a été graissé de manière appropriée et il est prêt à l'usage.

MOTEURS

Le moteur de votre outil a été conçu pour de nombreuses heures d'utilisation fiable. Pour maintenir l'efficacité maximale du moteur, nous recommandons de l'examiner tous les six mois. Seul un moteur de remplacement Bosch authentique, conçu spécialement pour votre outil, doit être utilisé.

Nettoyage

⚠ MISE EN GARDE Certains agents de nettoyages et certains dissolvants abîment les pièces en plastique. Parmi ceux-ci se trouvent: l'essence, le tétrachlorure de carbone, les dissolvants de nettoyage chlorés, l'ammoniaque ainsi que les détergents domestiques qui en contiennent.

Les ouïes de ventilation et les leviers de l'interrupteur doivent rester propres et exempts de corps étrangers. Ne tentez pas de les nettoyer en enfonçant des objets pointus dans les orifices.

Cordons de rallonge

⚠ AVERTISSEMENT Si un cordon de rallonge s'avère nécessaire, vous devez utiliser un cordon avec conducteurs de dimension adéquate pouvant porter le courant nécessaire à votre outil. Ceci préviendra une chute excessive de tension, une perte de courant ou une surchauffe. Les outils mis à la terre doivent utiliser des cordons de rallonge trifilaires pourvus de fiches à trois broches ainsi que des prises à trois broches.





REMARQUE : Plus le calibre du cordon est petit, plus sa capacité est élevée.

DIMENSIONS DE RALLONGES RECOMMANDÉES OUTILS 120 VOLTS COURANT ALTERNATIF

Intensité nominale de l'outil	Calibre A.W.G.				Calibre en mm ²			
	Longueur en pieds				Longueur en mètres			
	25	50	100	150	15	30	60	120
3-6	18	16	16	14	0.75	0.75	1.5	2.5
6-8	18	16	14	12	0.75	1.0	2.5	4.0
8-10	18	16	14	12	0.75	1.0	2.5	4.0
10-12	16	16	14	12	1.0	2.5	4.0	-
12-16	14	12	-	-	-	-	-	-

Símbolos de seguridad

Las definiciones que aparecen a continuación describen el nivel de gravedad de cada palabra de señal de seguridad. Por favor, lea el manual y preste atención a estos símbolos.

	Éste es el símbolo de alerta de seguridad. Se utiliza para alertarle a usted de posibles peligros de lesiones corporales. Obedezca todos los mensajes de seguridad que sigan a este símbolo para evitar posibles lesiones o muerte.
	PELIGRO indica una situación peligrosa que, si no se evita, causará la muerte o lesiones graves.
	ADVERTENCIA indica una situación peligrosa que, si no se evita, podría causar la muerte o lesiones graves.
	PRECAUCIÓN indica una situación peligrosa que, si no se evita, podría causar lesiones leves o moderadas.

Advertencias generales de seguridad para herramientas mecánicas

ADVERTENCIA Lea todas las advertencias de seguridad, instrucciones, ilustraciones y especificaciones suministradas con esta herramienta eléctrica. Si no se siguen todas las instrucciones que se indican a continuación, es posible que el resultado sea descargas eléctricas, incendio y/o lesiones graves.

GUARDE TODAS LAS ADVERTENCIAS E INSTRUCCIONES PARA REFERENCIA FUTURA

La expresión "herramienta mecánica" en las advertencias se refiere a su herramienta mecánica alimentada por la red eléctrica (herramienta alámbrica) o su herramienta mecánica alimentada por baterías (herramienta inalámbrica).

► Seguridad del área de trabajo

Mantenga el área de trabajo limpia y bien iluminada. Las áreas desordenadas u oscuras invitan a que se produzcan accidentes.

No utilice herramientas mecánicas en atmósferas explosivas, como por ejemplo en presencia de líquidos, gases o polvos inflamables. Las herramientas mecánicas generan chispas que pueden incendiar el polvo o los vapores.

Mantenga alejados a los niños y a las personas que estén presentes mientras esté utilizando una herramienta mecánica. Las distracciones pueden hacerle perder el control de la herramienta.

► Seguridad eléctrica

Los enchufes de las herramientas mecánicas deben coincidir con el tomacorriente. No modifique nunca el enchufe de ningún modo. No use enchufes adaptadores con herramientas mecánicas conectadas a tierra (puestas a tierra). Los enchufes no modificados y los tomacorrientes coincidentes reducirán el riesgo de sacudidas eléctricas.

Evite el contacto del cuerpo con las superficies conectadas o puestas a tierra, tales como tuberías, radiadores, estufas y refrigeradores. Hay un aumento

del riesgo de sacudidas eléctricas si el cuerpo del operador se conecta o pone a tierra.

No exponga las herramientas mecánicas a la lluvia o a condiciones mojadas. La entrada de agua en una herramienta mecánica aumentará el riesgo de que se produzcan sacudidas eléctricas.

No maltrate el cordón de energía. No use nunca el cordón para transportar la herramienta mecánica, tirar de ella o desenchufarla. Mantenga el cordón alejado del calor, el aceite, los bordes afilados o las piezas móviles. Los cordones dañados o enganchados aumentan el riesgo de que se produzcan sacudidas eléctricas.

Cuando utilice una herramienta mecánica en el exterior, use un cordón de extensión adecuado para uso a la intemperie. La utilización de un cordón adecuado para uso a la intemperie reduce el riesgo de que se produzcan sacudidas eléctricas.

Si es inevitable utilizar una herramienta mecánica en un lugar húmedo, utilice una fuente de energía protegida por un interruptor de circuito accionado por corriente de pérdida a tierra (GFCI). El uso de un GFCI reduce el riesgo de sacudidas eléctricas.

► Seguridad personal

Manténgase alerta, fíjese en lo que está haciendo y

Advertencias generales de seguridad para herramientas mecánicas

use el sentido común cuando esté utilizando una herramienta mecánica. No use una herramienta mecánica cuando esté cansado o bajo la influencia de drogas, alcohol o medicamentos. Un momento de distracción mientras está utilizando herramientas mecánicas podría causar lesiones corporales graves.

Use equipo de protección personal. Use siempre protección de los ojos. El equipo de protección, como por ejemplo una máscara antipolvo, calzado de seguridad antideslizante, casco o protección de oídos, utilizado para las condiciones apropiadas, reducirá las lesiones corporales.

Evite el arranque accidental. Asegúrese de que el interruptor esté en la posición de apagado antes de conectar la herramienta a la fuente de energía y / o al paquete de batería, levantar la herramienta o transportarla. Transportar herramientas mecánicas con un dedo en el interruptor o encender herramientas mecánicas que tengan el interruptor en la posición de encendido invita a que se produzcan accidentes.

Quite todas las llaves de ajuste o de tuerca antes de encender la herramienta mecánica. Una llave de tuerca o de ajuste que se deje colocada en una pieza giratoria de la herramienta mecánica podría causar lesiones corporales.

No intente alcanzar demasiado lejos. Mantenga un apoyo de los pies y un equilibrio apropiados en todo momento. Esto permite controlar mejor la herramienta mecánica en situaciones inesperadas.

Vístase adecuadamente. No use ropa holgada ni alhajas holgadas. Mantenga el pelo, la ropa y los guantes alejados de las piezas móviles. La ropa holgada, las alhajas holgadas o el pelo largo pueden quedar atrapados en las piezas móviles.

Si se proporcionan dispositivos para la conexión de instalaciones de extracción y recolección de polvo, asegúrese de que dichas instalaciones estén conectadas y se usen correctamente. El uso de dispositivos de recolección de polvo puede reducir los peligros relacionados con el polvo.

No deje que la familiaridad obtenida con el uso frecuente de las herramientas le haga volverse complaciente e ignorar los principios de seguridad de las herramientas. Una acción descuidada puede causar lesiones graves en una fracción de segundo.

► Uso y cuidado de las herramientas mecánicas

No fuerce la herramienta mecánica. Use la herramienta mecánica correcta para la aplicación que desee realizar. La herramienta mecánica correcta hará el trabajo mejor y con más seguridad a la capacidad nominal para la que fue diseñada.

No use la herramienta mecánica si el interruptor no la

enciende y apaga. Toda herramienta mecánica que no se pueda controlar con el interruptor es peligrosa y debe ser reparada.

Desconecte el enchufe de la fuente de alimentación y/o retire el paquete de batería de la herramienta eléctrica, si es extraíble, antes de hacer cualquier ajuste, cambiar accesorios o almacenar herramientas eléctricas. Dichas medidas preventivas de seguridad reducen el riesgo de arrancar accidentalmente la herramienta mecánica.

Guarde las herramientas que no esté usando fuera del alcance de los niños y no deje que personas que no estén familiarizadas con la herramienta mecánica o con estas instrucciones utilicen la herramienta. Las herramientas mecánicas son peligrosas en manos de usuarios que no hayan recibido capacitación.

Mantenga las herramientas eléctricas y sus accesorios. Compruebe si hay piezas móviles desalineadas o atoradas, si hay piezas rotas y cualquier otra situación que pueda afectar al funcionamiento de la herramienta eléctrica. Si la herramienta eléctrica está dañada, haga que sea reparada antes de utilizarla. Muchos accidentes son causados por herramientas mecánicas mantenidas deficientemente.

Mantenga las herramientas de corte afiladas y limpias. Es menos probable que las herramientas de corte mantenidas apropiadamente, con bordes de corte afilados, se atoren, y dichas herramientas son más fáciles de controlar.

Utilice la herramienta mecánica, los accesorios, las brocas de la herramienta, etc., de acuerdo con estas instrucciones, teniendo en cuenta las condiciones de trabajo y el trabajo que se vaya a realizar. El uso de la herramienta mecánica para operaciones distintas a aquéllas para las que fue diseñada podría causar una situación peligrosa.

Mantenga secos, limpios y libres de aceite y grasa los mangos y las superficies de agarre. Si están resbalosos, los mangos y las superficies de agarre no permiten un manejo y un control seguros de la herramienta en situaciones inesperadas.

► Uso y cuidado de las herramientas alimentadas por baterías

Recargue las baterías solamente con el cargador especificado por el fabricante. Un cargador que es adecuado para un tipo de paquete de batería puede crear un riesgo de incendio cuando se utiliza con otro paquete de batería.

Utilice las herramientas mecánicas solamente con paquetes de batería designados específicamente. El uso de cualquier otro paquete de batería puede crear un riesgo de lesiones e incendio.

Advertencias generales de seguridad para herramientas mecánicas

Quando el paquete de batería no se esté usando, manténgalo alejado de otros objetos metálicos, tales como sujetapapeles, monedas, llaves, clavos, tornillos u otros objetos metálicos pequeños que pueden hacer una conexión de un terminal a otro. Si se cortocircuitan los terminales de la batería uno con otro, se pueden causar quemaduras o un incendio.

En condiciones abusivas, es posible que se eyecte líquido de la batería. Evite el contacto. Si se produce un contacto accidental, enjuáguese con agua. Si el líquido entra en contacto con los ojos, obtenga además ayuda médica. El líquido que salga eyectado de la batería puede causar irritación o quemaduras.

No utilice un paquete de batería o una herramienta que hayan sido dañados o modificados. Es posible que las baterías dañadas o modificadas exhiban un comportamiento impredecible que cause un incendio, una explosión o riesgo de lesiones.

No exponga un paquete de batería o una herramienta a un fuego o una temperatura excesiva. Es posible que la exposición a un fuego o una temperatura superior a 265 °F cause una explosión.

Siga todas las instrucciones de carga y no cargue el paquete de batería ni la herramienta fuera del intervalo de temperatura especificado en las instrucciones. Es posible que realizar una carga incorrectamente o a temperaturas que estén fuera del intervalo especificado dañe la batería y aumente el riesgo de incendio.

► Servicio de ajustes y reparaciones

Haga que su herramienta mecánica reciba servicio de un técnico de reparaciones calificado, utilizando únicamente piezas de repuesto idénticas. Esto asegurará que se mantenga la seguridad de la herramienta mecánica.

No haga nunca servicio de ajustes y reparaciones de paquetes de batería dañados. El servicio de ajustes y reparaciones de los paquetes de batería deberá ser realizado únicamente por el fabricante o por proveedores de servicio autorizados.

Normas de seguridad para herramientas oscilantes

Agarre la herramienta eléctrica solamente por las superficies de agarre con aislamiento cuando realice una operación en la que el accesorio de corte pueda entrar en contacto con cables ocultos. Si el accesorio de corte entra en contacto con un cable con corriente, eso puede hacer que las partes metálicas de la herramienta eléctrica que están al descubierto lleven corriente y podrían causar una descarga eléctrica al operador.

Use abrazaderas u otro modo práctico de sujetar y soportar la pieza de trabajo en una plataforma estable. Si se sujeta la pieza de trabajo con la mano o contra el cuerpo, se crea una situación inestable que podría causar pérdida de control.

No taladre, rompa, ni haga trabajo de sujeción en paredes existentes ni en otras áreas ciegas donde pueda haber cables eléctricos. Si esta situación es inevitable, desconecte todos los fusibles o cortacircuitos que alimentan este sitio de trabajo.

Utilice un detector de metales para determinar si hay tuberías de gas o de agua ocultas en el área de trabajo o llame a la compañía local de servicios públicos para obtener asistencia antes de comenzar la operación. Golpear o cortar una tubería de gas producirá una explosión. La entrada de agua en un dispositivo eléctrico puede causar electrocución.

Sujete siempre firmemente la herramienta con las dos

manos para tener un control máximo. Mantenga un apoyo de los pies y un equilibrio apropiados en todo momento. Esto permite controlar mejor la herramienta mecánica en situaciones inesperadas.

Mantenga siempre las manos alejadas de las áreas de corte. No ponga las manos debajo ni cerca de la hoja de sierra. La proximidad de la hoja a las manos puede quedar oculta a la vista.

No utilice hojas desfiladas ni dañadas. Una hoja doblada puede romperse fácilmente o causar retroceso.

Tenga suma precaución cuando maneje los accesorios. Los accesorios están muy afilados.

Use guantes protectores cuando cambie los accesorios de corte. Los accesorios estarán calientes después del uso prolongado.

Use guantes acolchados gruesos y limite el tiempo de exposición tomando períodos frecuentes de descanso. La vibración causada por la herramienta puede ser perjudicial para las manos y los brazos.

Antes de rascar, compruebe si hay clavos en la pieza de trabajo. Si los hay, quítelos o sitúelos bien por debajo de la superficie acabada que se desea lograr. Si se golpea un clavo con el borde del accesorio, la herramienta podría saltar.

No lije en mojado con esta herramienta. La entrada de líquidos en la caja del motor constituye un peligro de sacudidas eléctricas.

Normas de seguridad para herramientas oscilantes

Nunca trabaje en un área que esté empapada con un líquido, tal como un disolvente o agua, o que esté humedecida, tal como un papel de pared recién aplicado. Existe peligro de sacudidas eléctricas al trabajar en dichas condiciones con una herramienta mecánica y el calentamiento del líquido causado por la acción de rascado puede hacer que la pieza de trabajo emita vapores nocivos.

Use siempre protección para los ojos y una máscara antipolvo para aplicaciones que generen polvo y al lijar en alto. Las partículas resultantes del lijado pueden ser absorbidas por los ojos e inhaladas fácilmente y pueden causar complicaciones de salud.

Use precauciones especiales al lijar madera tratada químicamente a presión, pintura que pueda estar basada en plomo o cualquier otro material que pueda

contener carcinógenos. Todas las personas que entren en el área de trabajo deben usar un aparato de respiración adecuado y ropa protectora. El área de trabajo debe cerrarse con cubiertas colgantes de plástico y debe mantenerse fuera a las personas no protegidas hasta que el área de trabajo haya sido limpiada a fondo.

No use papel de lija diseñado para zapatas de lijar más grandes. El papel de lija más grande sobresaldrá de la zapata de lijar, causando atasco y rasgado del papel o retroceso. El papel extra que sobresalga de la zapata de lijar también puede causar laceraciones graves.

Advertencias de seguridad adicionales

Utilice únicamente la BAT612 o las baterías indicadas en la lista de baterías/cargadores. Es posible que el uso de otros tipos de baterías cause lesiones corporales o daños materiales.

Asegúrese de que el interruptor esté en la posición de apagado antes de introducir el paquete de batería. Si se introduce el paquete de batería en herramientas mecánicas que tengan el interruptor en la posición de encendido, se invita a que se produzcan accidentes.

Inspeccione siempre los accesorios para comprobar si están dañados (rotos o agrietados) antes de cada uso. No los utilice nunca si se sospecha que están dañados.

Un GFCI y los dispositivos de protección personal, como guantes de goma y calzado de goma de electricista, mejorarán más su seguridad personal.

No use herramientas mecánicas con capacidad nominal solamente para CA con una fuente de energía de CC. Aunque pueda parecer que la herramienta funciona correctamente, es probable que los componentes eléctricos de la herramienta con capacidad nominal para CA fallen y creen un peligro para el operador.

Mantenga los mangos secos, limpios y libres de aceite y grasa. Las manos resbalosas no pueden controlar de modo seguro la herramienta mecánica.

Desarrolle un programa de mantenimiento periódico de la herramienta. Cuando limpie una herramienta, tenga cuidado de no desmontar ninguna de sus partes, ya que los cables internos

podrían reubicarse incorrectamente o pellizcarse, o los resortes de retorno de los protectores de seguridad podrían montarse incorrectamente. Ciertos agentes de limpieza, tales como gasolina, tetracloruro de carbono, amoníaco, etc., podrían dañar las piezas de plástico.

Riesgo de lesiones para el usuario. El cordón de energía debe recibir servicio de ajustes y reparaciones solamente por un Centro de Servicio de Fábrica Bosch o una Estación de Servicio Bosch Autorizada.







⚠ ADVERTENCIA Cierta polvo generado por el lijado, aserrado, amolado y taladrado mecánicos, y por otras actividades de construcción, contiene agentes químicos que se sabe que causan cáncer, defectos de nacimiento u otros daños sobre la reproducción. Algunos ejemplos de estos agentes químicos son:

- Plomo de pinturas a base de plomo,
- Sílice cristalina de ladrillos y cemento y otros productos de mampostería, y
- Arsénico y cromo de madera tratada químicamente.

Su riesgo por causa de estas exposiciones varía, dependiendo de con cuánta frecuencia realice este tipo de trabajo. Para reducir su exposición a estos agentes químicos: trabaje en un área bien ventilada y trabaje con equipo de seguridad aprobado, como por ejemplo máscaras antipolvo que estén diseñadas especialmente para impedir mediante filtración el paso de partículas microscópicas.

Símbolos

IMPORTANTE: Es posible que algunos de los símbolos siguientes se usen en su herramienta. Por favor, estúdielos y aprenda su significado. La interpretación adecuada de estos símbolos le permitirá utilizar la herramienta mejor y con más seguridad.

Símbolo	Désignación / Explicación
V	Volt (tensión)
A	Ampere (corriente)
Hz	Hertz (frecuencia, ciclos por segundo)
W	Watt (potencia)
kg	Kilogramo (peso)
min	Minuto (tiempo)
s	Segundo (tiempo)
∅	Diámetro (tamaño de las brocas taladradoras, muelas, etc)
n_0	Velocidad sin carga (velocidad rotacional sin carga)
n	Velocidad nominal (máxima velocidad obtenible)
.../min	Revoluciones o alternación por minuto (revoluciones, golpes, velocidad de superficie, órbitas, etc., por minuto)
0	Posición "off" (velocidad cero, par motor cero...)
1, 2, 3, ... I, II, III,	Graduaciones del selector (graduaciones de velocidad, par motor o posición. Un número más alto significa mayor velocidad)
	Selector infinitamente variable con apagado (la velocidad aumenta desde la graduación de 0)
	Flecha (Acción en la dirección de la flecha)
	Corriente alterna (tipo o una característica de corriente)
	Corriente continua (tipo o una característica de corriente)
	Corriente alterna o continua (tipo o una característica de corriente)
	Construcción de clase II (designa las herramientas de construcción con aislamiento doble)
	Terminal de toma de tierra (terminal de conexión a tierra)

Símbolos (continuación)

IMPORTANTE: Es posible que algunos de los símbolos siguientes se usen en su herramienta. Por favor, estúdielos y aprenda su significado. La interpretación adecuada de estos símbolos le permitirá utilizar la herramienta mejor y con más seguridad.

Símbolo	Désignación / Explicación
	Designa el programa de reciclaje de baterías de Li-ion.
	Designa el programa de reciclaje de baterías de Ni-Cd.
	Alerta al usuario para que lea el manual.
	Alerta al usuario para que use protección de los ojos.
	Este símbolo indica que esta herramienta está catalogada por Underwriters Laboratories.
	Este símbolo indica que este componente está reconocido por Underwriters Laboratories.
	Este símbolo indica que Underwriters Laboratories ha catalogado esta herramienta indicando que cumple con las normas estadounidenses y canadienses.
	Este símbolo indica que esta herramienta está catalogada por la Canadian Standards Association.
	Este símbolo indica que la Canadian Standards Association ha catalogado esta herramienta indicando que cumple con las normas estadounidenses y canadienses.
	Este símbolo indica que Intertek Testing Services ha catalogado esta herramienta indicando que cumple con las normas estadounidenses y canadienses.
	Este símbolo indica que esta herramienta cumple con la norma mexicana oficial (NOM).

Descripción funcional y especificaciones

ADVERTENCIA Desconecte el paquete de baterías de la herramienta antes de hacer cualquier ensamblaje, ajustes o cambiar accesorios. Dichas medidas preventivas de seguridad reducen el riesgo de arrancar la herramienta accidentalmente.

Herramienta oscilante inalámbrica GOP18V-28

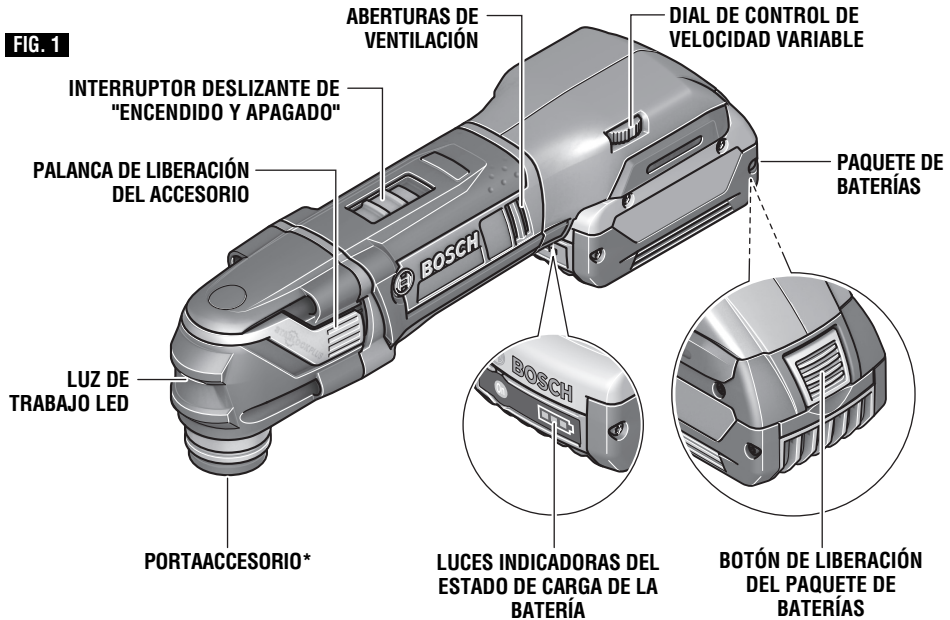

Número de modelo	GOP18V-28
Velocidad sin carga (n_0)	8,000-20,000/min
Arco oscilante	2.8°
Tensión nominal	18V $\overline{\text{---}}$
Temperatura ambiente permitida – durante el proceso de carga – durante la utilización / almacenamiento	32...113 °F (0...+45 °C) –4...122 °F (–20...+50 °C)

Interfaz de accesorios compatibles			
Accessory		Gama de números de modelo de accesorio	GOP18V-28
STARLOCK		OSL	sí
STARLOCK PLUS		OSP	sí
STARLOCK MAX		OSM	no

Paquetes de batería/Cargadores de baterías:

Por favor, consulte la lista de baterías/cargadores incluida con su herramienta.

NOTA: Para obtener las especificaciones de la herramienta, consulte la placa del fabricante colocada en la herramienta.

Ensamblaje

⚠ ADVERTENCIA Desconecte el paquete de baterías de la herramienta antes de hacer cualquier ensamblaje, ajustes o cambiar accesorios. Dichas medidas preventivas de seguridad reducen el riesgo de arrancar la herramienta accidentalmente.

⚠ ADVERTENCIA Utilice sólo accesorios Bosch con capacidad nominal de 21000 OPM o mayor. Puede que el uso de accesorios no diseñados para esta herramienta eléctrica cause lesiones corporales graves y daños materiales.

⚠ ADVERTENCIA Para todos los trabajos o cuando cambie accesorios, use siempre guantes protectores. Dichas medidas de seguridad preventiva reducen el riesgo de lesiones causadas por los bordes afilados de los accesorios. Los accesorios se pueden poner muy calientes mientras están en funcionamiento. ¡Peligro de quemaduras!

INSTALACIÓN DE ACCESORIOS

Si es necesario, retire un accesorio que ya esté montado. (Consulte REMOCIÓN DE ACCESORIOS más adelante)

1. Posicione el accesorio de manera que su número de modelo esté orientado hacia el portaaccesorio de la herramienta oscilante (Fig. 2).
2. Determine el ángulo deseado del accesorio respecto a la herramienta. Los accesorios se pueden montar de manera que estén orientados con su borde de trabajo

directamente delante de la herramienta o en ángulo hacia la izquierda o hacia la derecha para mejorar la utilizabilidad (Fig. 2).

3. Presione la herramienta oscilante hacia el interior del portaaccesorio hasta que las mandíbulas de sujeción del mismo “se acoplen a presión” en el accesorio. No es necesario abrir la palanca de liberación del accesorio para instalar un accesorio.

REMOCIÓN DE ACCESORIOS

Para retirar un accesorio, abra la palanca de liberación del accesorio y dicho accesorio será liberado y expulsado de la herramienta.

Para ayudar a asegurarse de que la herramienta tenga un agarre sólido del accesorio, limpie el portaaccesorio y los accesorios según sea necesario con un paño limpio.

INSTALACIÓN Y REMOCIÓN DE LAS HOJAS DE LIJA

La almohadilla de soporte utiliza accesorios con soporte de enganche y cierre, los cuales agarran firmemente la almohadilla de soporte cuando se aplican con una presión moderada.

1. Alinee la hoja de lija y presiónela con la mano sobre la almohadilla de soporte de lijado.
2. Presione firmemente la herramienta eléctrica con la hoja de lija contra una superficie plana y encienda brevemente la herramienta eléctrica. Esto promoverá una buena adhesión y ayuda a evitar el desgaste prematuro.

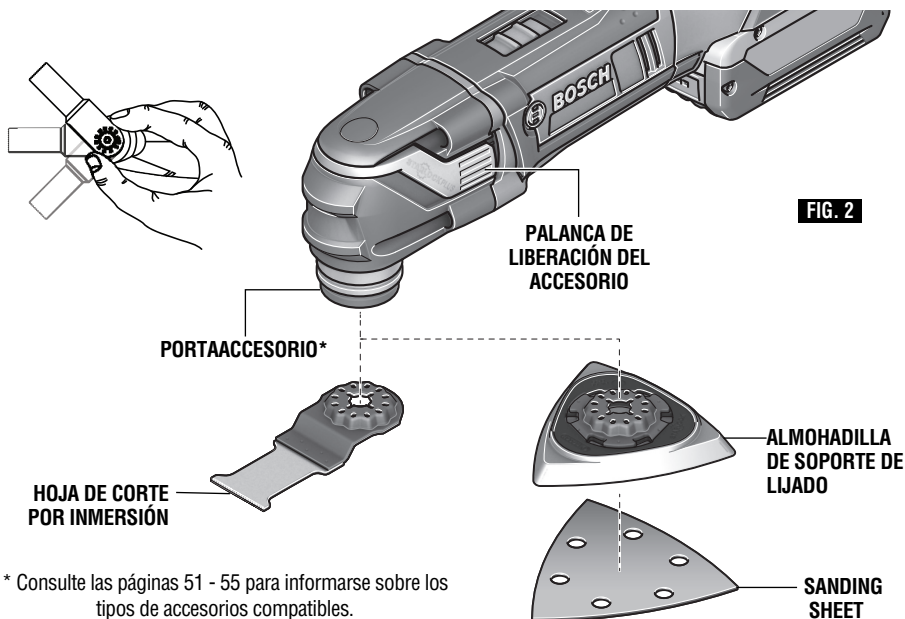

* Consulte las páginas 51 - 55 para informarse sobre los tipos de accesorios compatibles.

- Para cambiar la hoja de lija, simplemente despegue la hoja de lija vieja, quite el polvo de la almohadilla de soporte, si es necesario, y presione la hoja de lija nueva en la posición correcta.

Después de un servicio considerable, la superficie de la almohadilla de soporte se desgastará y dicha almohadilla deberá ser reemplazada cuando ya no ofrezca un agarre

firme. Si la almohadilla de soporte se está desgastando prematuramente, reduzca la cantidad de presión que está ejerciendo durante la utilización de la herramienta.

Para obtener el máximo uso del abrasivo, rote la almohadilla 120 grados cuando la punta del abrasivo se desgaste.

Introducción

USO PREVISTO

Esta herramienta oscilante Bosch está diseñada para lijar en seco superficies, esquinas y bordes, para rascar, para aserrar metales blandos, madera y

componentes de plástico, y para quitar lechada utilizando las herramientas y accesorios aplicables recomendados por Bosch.

Instrucciones de utilización

APRENDIZAJE DEL USO DE LA HERRAMIENTA

Sacar el máximo provecho de su herramienta oscilante es cuestión de aprender a dejar que la velocidad y la sensación de la herramienta en sus manos trabajen para usted.

El primer paso para aprender a usar la herramienta es familiarizarse con su "sensación". Sosténgala en la mano y sienta su peso y equilibrio (Fig. 4). Dependiendo de la aplicación, usted tendrá que ajustar la posición de la mano para lograr una comodidad y un control óptimos. El agarre cómodo especial del cuerpo de la herramienta brinda comodidad y control adicionales durante la utilización.

FIG. 4

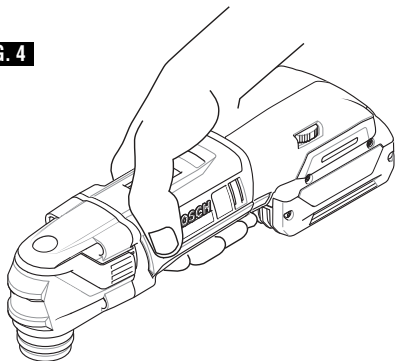

Cuando agarre la herramienta, no cubra las aberturas de ventilación con la mano. Si se bloquean las aberturas de ventilación, el resultado podría ser que el motor se sobrecaliente.

¡IMPORTANTE! Practique primero en material de desecho para comprobar cómo funciona la acción de alta velocidad de la herramienta. Tenga presente que la herramienta funcionará mejor al permitir que la velocidad, junto con el accesorio correcto, haga el trabajo para usted. Tenga cuidado de no ejercer demasiada presión.

En lugar de ello, baje ligeramente el accesorio oscilante hasta la superficie de trabajo y deje que toque el punto en el cual usted desea comenzar. Concéntrese en guiar la herramienta sobre la pieza de trabajo utilizando muy poca presión con la mano. Deje que el accesorio haga el trabajo.

Generalmente es mejor hacer una serie de pasadas con la herramienta en lugar de hacer todo el trabajo en una sola pasada. Por ejemplo, para hacer un corte, pase la herramienta hacia atrás y hacia adelante sobre la pieza de trabajo. Corte un poco de material en cada pasada hasta que alcance la profundidad deseada.

INTERRUPTOR DESLIZANTE DE "ENCENDIDO Y APAGADO"

La herramienta se ENCIENDE por medio del interruptor deslizante ubicado en el lado superior de la carcasa del motor (Fig. 1).

PARA ENCENDER LA HERRAMIENTA, deslice el botón del interruptor hacia delante hasta la "I".

PARA APAGAR LA HERRAMIENTA, deslice el botón del interruptor hacia atrás hasta el "O".

RETROALIMENTACIÓN ELECTRÓNICA

La herramienta está equipada con un sistema interno de retroalimentación electrónica que proporciona un "arranque suave", lo cual reducirá los esfuerzos que ocurren como consecuencia de un arranque con alta fuerza de torsión. El sistema también ayuda a mantener la velocidad preseleccionada prácticamente constante entre las condiciones sin carga y con carga.

LUZ DE TRABAJO INCORPORADA

El modelo GOP18V-28 está equipado con una luz de trabajo LED que se enciende automáticamente al activar el interruptor (Fig. 1).

DIAL DE VELOCIDAD VARIABLE

Esta herramienta está equipada con un dial de velocidad variable. La velocidad se puede controlar durante la utilización preajustando el dial en cualquiera de las seis posiciones (Fig. 1).

VELOCIDADES DE FUNCIONAMIENTO

Las herramientas oscilantes Bosch tienen un elevado movimiento de oscilación de 8,000 - 20,000 /min (OPM). El movimiento de alta velocidad permite que las herramientas Bosch logren excelentes resultados. El movimiento oscilante permite que el polvo caiga a la superficie en lugar de lanzar las partículas al aire.

Para lograr los mejores resultados cuando trabaje con diferentes materiales, ajuste el control de velocidad variable para adecuarse al trabajo (consulte el cuadro de Gama de velocidades de la derecha para obtener orientación). Para seleccionar la velocidad adecuada para el accesorio que se esté utilizando, practique primero con material de desecho.

Los ajustes del control de velocidad variable están marcados en el dial de control de velocidad. Los ajustes para las /min (OPM) aproximadas son:

Ajuste del dial de velocidad	Gama de velocidad en /min (OPM)
1	8,000
2	10,400
3	12,800
4	15,200
5	17,600
6	20,000

INTRODUCCIÓN Y SUELTA DEL PAQUETE DE BATERÍAS

ADVERTENCIA Utilice únicamente la **BAT612** o las baterías indicadas en la lista de baterías/cargadores. Es posible que el uso de otros tipos de baterías cause lesiones corporales o daños materiales.

ADVERTENCIA Asegúrese de que el interruptor esté en la posición de apagado antes de introducir el paquete de batería. Si se introduce el paquete de batería en herramientas mecánicas que tengan el interruptor en la posición de encendido, se invita a que se produzcan accidentes.

Deslice el paquete de baterías cargado al interior de la carcasa hasta que dicho paquete se acople en su sitio



La herramienta está equipada con un pestillo de fijación secundario para impedir que dicho paquete se caiga y salga completamente del mango, en caso de que se afloje debido a la vibración.

Para quitar el paquete de baterías, oprima el botón de liberación del paquete de baterías y deslice dicho paquete hacia delante (Fig. 1).

Oprima de nuevo el botón de liberación del paquete de baterías y deslice dicho paquete completamente hacia afuera hasta sacarlo de la carcasa de la herramienta.

Accesorios

Los modelos GOP18V-28 son compatibles con la familia de accesorios StarLock, tal y como se indica en el siguiente cuadro

Accessory	Gama de números de modelo de accesorio	GOP18V-28
STARLOCK 	OSL	sí
STARLOCK PLUS 	OSP	sí
STARLOCK MAX 	OSM	no

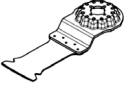
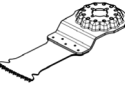
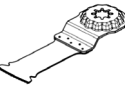
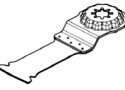
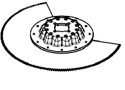
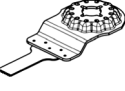
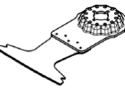

ADVERTENCIA Utilice únicamente accesorios Bosch con una capacidad nominal de 21000 OPM o mayor. Puede que el uso de accesorios que no estén diseñados para esta herramienta eléctrica cause lesiones corporales graves y daños materiales.

Accesorio	Material	Aplicación
A S E R R A D O		
OSL114 OSP114	 Hoja de sierra de HCS de corte por inmersión para madera	- Materiales de madera - Plásticos blandos
OSL114JF OSL212JF	 Hoja de sierra BIM de corte por inmersión para madera dura	- Madera dura - Paneles laminados
OSM114	 Hoja de sierra de HCS de corte por inmersión para madera	- Madera blanda - Clavijas - Espigas - Componentes de muebles
OSL114F OSM114F OSP114F	 Hoja de sierra BIM de corte por inmersión para madera y metal	- Madera - Materiales abrasivos de madera - Plásticos - Clavos y tornillos endurecidos - Tuberías metálicas no ferrosas
OSL312F OSL400F	 Hoja de sierra segmentada BIM para madera y metal	- Materiales de madera - Plástico - Metales no ferrosos
OSL034F OSL038F	 Hoja de sierra BIM de corte por inmersión para madera y metal	- Madera blanda - Plásticos blandos - Panel de yeso - Perfiles de aluminio y metálicos no ferrosos de pared delgada - Chapas metálicas delgadas - Clavos y tornillos no endurecidos
OSP212F	 Hoja de sierra BIM de corte por inmersión para madera y metal	- Madera blanda - Madera dura - Paneles enchapados - Paneles laminados de plástico - Clavos y tornillos no endurecidos

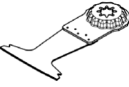
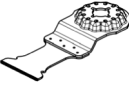
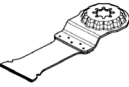
HCS: Acero rico en carbono; **BIM:** Bimetálica; **CG:** Grano de carburo.

Accesorio		Material	Aplicación
OSL212F OSM200F	 Hoja de sierra BIM de corte por inmersión para madera y metal	<ul style="list-style-type: none"> - Madera blanda, madera dura - Paneles enchapados - Paneles laminados plásticos - Clavos y tornillos no endurecidos 	Cortes por inmersión rápidos y profundos en madera y metal; ejemplo: corte rápido de madera que contiene clavos, cortes profundos por inmersión en paneles laminados y acortamiento preciso de marcos de puertas.
OSL034C OSL114C OSL134C	 Hoja de sierra de carburo de corte por inmersión para metal	<ul style="list-style-type: none"> - Metal - Materiales sumamente abrasivos - Fibra de vidrio - Panel de yeso - Paneles de fibra adheridos con cemento 	Cortes por inmersión en materiales sumamente abrasivos o metal; ejemplo: corte de cubiertas frontales de cocinas, corte fácil a través de tornillos, clavos y acero inoxidable endurecidos.
OSM114C OSP114C OSP134C	 Hoja de sierra de carburo de corte por inmersión para metal	<ul style="list-style-type: none"> - Acero inoxidable (Inox) - Tornillos y clavos - Resina epóxica - Plásticos reforzados con fibra de vidrio - Fibra de vidrio - Panel de yeso - Concreto poroso 	Cortes por inmersión rápidos y profundos en materiales sumamente abrasivos o metal; ejemplo: corte rápido de cubiertas frontales de cocinas, corte fácil a través de tornillos, clavos y acero inoxidable endurecidos.

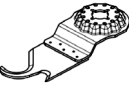

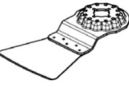
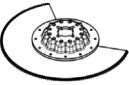
OTROS CORTES

OSL138K	 Multicuchilla de HCS	<ul style="list-style-type: none"> - Tela asfáltica para tejados - Alfombras - Césped artificial - Cartón - Pisos de PVC 	Corte rápido y preciso de material blando y materiales abrasivos flexibles; ejemplo: corte de alfombras, cartón, pisos de PVC, tela asfáltica para tejados, etc.
OSL200RS	 Rascador rígido	<ul style="list-style-type: none"> - Alfombras - Mortero - Concreto - Adhesivo de baldosas 	Rascado en superficies duras; ejemplo: remoción de residuos de mortero, adhesivo de baldosas, concreto y adhesivo de alfombras.
OSL200FS	 Rascador flexible	<ul style="list-style-type: none"> - Adhesivo de alfombras - Residuos de pintura - Silicona 	Rascado flexible en superficies blandas; ejemplo: remoción de juntas de silicona, adhesivo de alfombras y residuos de pintura.
OSL400K OSM212K	 Hoja de sierra segmentada BIM de tipo serrado	<ul style="list-style-type: none"> - Material de aislamiento - Paneles de aislamiento - Paneles de piso - Paneles de piso insonorizantes - Cartón - Alfombras - Caucho - Cuero 	Corte preciso de materiales blandos; ejemplo: corte de paneles de aislamiento para que tengan el tamaño deseado, corte al ras de material de aislamiento que sobresalga, para que tenga la longitud deseada.

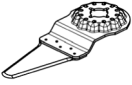
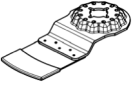
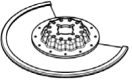
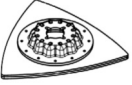
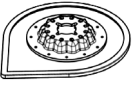
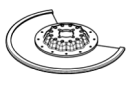
HCS: Acero rico en carbono; **BIM:** Bimetálica; **CG:** Grano de carburo.



Accesorio		Material	Aplicación	
OSL214K OSM114K OSM314K		Cortador de HCS para juntas de tipo universal	- Juntas de expansión - Masilla - Materiales de aislamiento (lana de roca)	Corte y separación de materiales blandos; ejemplo: corte de juntas de expansión de silicona o masilla.
OSL114CG		Hoja de sierra de CG de corte por inmersión	- Fibra de vidrio - Mortero - Madera	Cortes por inmersión en materiales sumamente abrasivos; ejemplo: fresado de baldosas de mosaico delgadas.
A M O L A D O				
OSL312DG OSM212DG		Hoja de sierra segmentada con grano de diamante	- Juntas de cemento - Baldosas de pared de tipo blando - Resina epóxica - Plásticos reforzados con fibra de vidrio	Fresado y corte precisos de material de baldosas/juntas, resinas epóxicas y plásticos reforzados con fibra de vidrio; ejemplo: realización de cortes de aberturas más pequeñas en baldosas de pared de tipo blando y fresado de aberturas en plástico reforzado con fibra de vidrio.
OSL300CR		Placa delta de CG	- Mortero - Residuos de concreto - Madera - Materiales abrasivos	Rascado y lijado en superficies duras; ejemplo: remoción de mortero o adhesivo de baldosa (p. ej., al reemplazar baldosas dañadas), remoción de residuos de adhesivo de alfombras.
OSL234HG		Quitalechada y quitamortero de CG	- Mortero - Juntas - Resina epóxica - Plásticos reforzados con fibra de vidrio - Materiales abrasivos	Fresado y corte de material de juntas y baldosas, así como rascado y lijado en superficies duras; ejemplo: remoción de adhesivo y lechada de baldosas.
OSL212CG OSL312LG OSM212CG OSM212LG		Hoja de sierra segmentada de CG	- Juntas de cemento - Baldosas de pared de tipo blando - Plásticos reforzados con fibra de vidrio - Concreto poroso	Corte y separación cerca de bordes, en esquinas o áreas difíciles de alcanzar; ejemplo: remoción de juntas de lechada entre baldosas de pared para realizar trabajo de reparación, corte de aberturas en baldosas, panel de yeso o plástico.

HCS: Acero rico en carbono; **BIM:** Bimetálica; **CG:** Grano de carburo.

Accesorio	Material	Aplicación
L I J A D O		
OSL200CR 	- Madera - Pintura	Lijado de madera o pintura en áreas difíciles de alcanzar sin papel de lija; ejemplo: lijado de pintura entre tablillas de contraventanas, lijado de pisos de madera en esquinas.
OSL350SD 	- Depende de la hoja de lija	Lijado de superficies cerca de bordes, en esquinas o áreas difíciles de alcanzar; dependiendo de la hoja de lija para, p. ej., lijar madera, pintura, barniz o piedra. Almohadillas de vellón para limpiar y texturar madera, eliminar polvo de metal y asentar barnices, fieltro pulidor para prepulir.

HCS: Acero rico en carbono; **BIM:** Bimetálica; **CG:** Grano de carburo.

Selección de hojas de lija/amolado

Material	Aplicación	Tamaño de grano	
Todos los materiales de madera (por ej., madera dura, madera blanda, tablero de cartón-madera y tablero de construcción) Materiales metálicos: Materiales metálicos, fibra de vidrio y plásticos  Papel de lija (roja)	Para lijado basto, por ej., de vigas y tablas bastas no acepilladas	Grueso	40/60
	Para lijado de caras y acepillado de irregularidades pequeñas	Mediano	80/120
	Para lijado de acabado y fino de madera	Fino	180/240
Pintura, barniz, compuesto de relleno y rellenedor  Papel de lija (blanco)	Para lijar pintura	Grueso	40/60
	Para lijar imprimador (por ej., para quitar pelos de cepillo, gotas de pintura y escurrimiento de pintura)	Mediano	80/120
	Para lijado final de imprimadores antes de recubrirlos	Fino	180/240

Aplicaciones comunes

⚠ ADVERTENCIA Para todos los accesorios, trabaje con el accesorio alejado del cuerpo. No posicione nunca la mano cerca ni directamente delante del área de trabajo. Agarre siempre la herramienta con las dos manos y use guantes protectores.

A continuación se indican algunos usos típicos de su herramienta oscilante Bosch.

Corte al ras

Retire el exceso de madera de jamba de puerta, alféizar de ventana y/o panel inferior. Remoción de exceso de tubería de cobre o de PVC.

Trabajo de remoción

Por ejemplo, alfombras y refuerzo trasero, adhesivos de baldosa viejos, calafateado en mampostería, madera y otras superficies.

Remoción de exceso de materiales

Por ejemplo, yeso, salpicaduras de mortero, concreto en baldosas, alféizares.

Preparación de superficies

Por ejemplo, para pisos nuevos y baldosas nuevas.

Lijado de detalles

Por ejemplo, para lijar en áreas sumamente estrechas en las que de lo contrario es difícil llegar y se requiere lijado a mano.

CORTE

Las hojas de sierra son ideales para hacer cortes precisos en áreas estrechas, cerca de bordes o al ras con una superficie.

Seleccione una velocidad de intermedia a alta para hacer la penetración inicial y comience a una velocidad intermedia para tener un mayor control. Después de hacer el corte inicial, usted puede aumentar la velocidad para poder cortar más rápidamente.

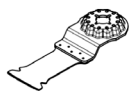

Las hojas para cortar al ras están diseñadas para hacer cortes precisos con el fin de permitir la instalación de material de piso o de pared. Al cortar al ras es importante no forzar la herramienta durante el corte por inmersión. Si nota una vibración fuerte en la mano durante el corte por inmersión, eso indica que está ejerciendo demasiada presión. Retroceda un poco la herramienta y deje que la velocidad de la herramienta haga el trabajo. Mientras mantiene los dientes de la hoja dentro de la superficie de trabajo, mueva la parte trasera de la herramienta con un movimiento lateral lento. Este movimiento ayudará a acelerar el corte.

Al hacer un corte al ras, siempre es una buena idea tener un pedazo de material de desecho (de baldosa o madera) que soporte la hoja. Si necesita apoyar la hoja para cortar al ras en una superficie delicada, debe proteger dicha superficie con cartón o cinta adhesiva.



La hoja de sierra segmentada es ideal para realizar cortes precisos en material de madera, elucido y panel de yeso.

Las aplicaciones incluyen cortar aberturas en pisos para ventilación, reparar pisos dañados y cortar aberturas para cajas eléctricas. La hoja funciona mejor en maderas más blandas, tales como pino. Para maderas más duras, la duración de la hoja será limitada.

Seleccione una velocidad de intermedia a alta.

REMOCIÓN DE LECHADA

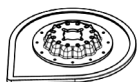

Las hojas quitalechada son ideales para quitar lechada dañada o agrietada. Las hojas quitalechada vienen en diferentes anchuras (1/16 y

1/8 de pulgada [1.5 y 3 mm]) para trabajar con diferentes anchuras de línea de lechada. Antes de seleccionar una hoja quitalechada, mida la anchura de la línea de lechada para seleccionar la hoja apropiada.

Seleccione una velocidad de intermedia a alta.

Para quitar la lechada, use un movimiento hacia atrás y hacia delante, haciendo varias pasadas a lo largo de la línea de lechada. La dureza de la lechada dictará cuántas pasadas se necesitan. Intente mantener y mantenga alineada la hoja quitalechada con la línea de lechada y tenga cuidado de no ejercer demasiada presión lateral sobre la hoja quitalechada durante el proceso. Para controlar la profundidad de inmersión, use la línea de grano de carburo de la hoja como indicador. Tenga cuidado de no penetrar más allá de la línea de grano de carburo, para evitar dañar el material de la tabla de soporte.

Las hojas quitalechada pueden quitar lechada con arena y sin arena. Si observa que la hoja se satura durante el proceso de remoción de lechada, puede usar un cepillo de latón para limpiar el grano, con lo cual dejará de nuevo expuesto el grano.

La geometría de la hoja quitalechada está diseñada para que la hoja pueda quitar toda la lechada hasta la superficie de una pared o esquina. Esto se puede lograr asegurándose de que la porción segmentada de la hoja esté orientada hacia la pared o la esquina.

RASCADO

Los rascadores son adecuados para quitar capas viejas de barniz o adhesivos y quitar alfombra adherida, por ej., en escaleras, escalones y otras superficies de tamaño pequeño o mediano.

Seleccione una velocidad de baja a intermedia.

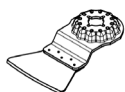

Los rascadores rígidos son para la remoción de áreas grandes y materiales más duros, tales como piso de vinilo, alfombra y adhesivos para baldosa. Cuando quite adhesivos fuertes y pegajosos, engrase la superficie de la hoja rascadora con

vaselina o grasa de silicona para reducir la acumulación de goma.

El piso de alfombra o de vinilo se quita más fácilmente si se estría antes de quitarlo, para que la hoja rascadora se pueda mover debajo del material del piso.

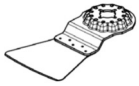

Los rascadores flexibles se utilizan para áreas difíciles de alcanzar y material más blando, tal como calafateo.

Monte la hoja rascadora con el lado del logotipo orientado hacia arriba. Con el rascador flexible, asegúrese de que la cabeza del tornillo no entre en contacto con la superficie durante el proceso de rascado (se recomienda una inclinación de 30 a 45 grados). Esto se puede lograr asegurándose de que la herramienta esté en ángulo respecto a la hoja. Usted debería poder ver cómo la hoja se flexiona durante el proceso de rascado.

Si está quitando lechada de una superficie delicada, tal como una tina o un protector de baldosa contra salpicaduras, recomendamos poner cinta adhesiva en la superficie o proteger la superficie en la que la hoja se vaya a apoyar. Use alcohol desinfectante para limpiar la superficie después de quitar el calafateo y/o el adhesivo.

Encienda la herramienta y coloque el accesorio deseado en el área donde se vaya a quitar material.

Comience con una presión ligera. El movimiento oscilante del accesorio ocurre solamente cuando se aplica presión al material que se va a quitar.

Una presión excesiva puede estriar o dañar las superficies de fondo (por ejemplo, madera o yeso).

LIJADO



Los accesorios de lijado son adecuados para lijar en seco madera, metal, superficies, esquinas, bordes y áreas difíciles de alcanzar.

Trabaje con la superficie completa de la almohadilla de lijar, no solamente con la punta.

Las esquinas se pueden acabar utilizando la punta o el borde del accesorio seleccionado, el cual se debe rotar ocasionalmente durante el uso, para distribuir el desgaste en la superficie del accesorio y de la almohadilla de soporte.

Lije con un movimiento continuo y una presión ligera. NO ejerza una presión excesiva, deje que la herramienta haga el trabajo. Una presión excesiva causará un

manejo deficiente, vibración, marcas de lijado no deseadas y desgaste prematuro de la hoja de lija.

Asegúrese siempre de que las piezas de trabajo más pequeñas estén sujetas firmemente a un banco de trabajo u otro soporte. Los paneles más grandes se pueden sujetar en posición adecuada con la mano en un banco de trabajo o en caballetes de aserrar.

Se recomiendan hojas de lija de óxido de aluminio de capa abierta para la mayoría de aplicaciones de lijado de madera o metal, ya que este material sintético corta rápidamente y resiste bien el desgaste. Algunas aplicaciones, tales como el acabado o la limpieza de metales, requieren almohadillas abrasivas especiales que están disponibles a través de su distribuidor. Para obtener los mejores resultados, use accesorios de lijar Bosch, que son de calidad superior y están seleccionados cuidadosamente para producir resultados de calidad profesional con su herramienta oscilante.

Las siguientes sugerencias se pueden usar como guía general para la selección del abrasivo, pero los mejores resultados se obtendrán lijando primero una muestra de prueba de la pieza de trabajo.

Grano	Aplicación
Grueso	Para lijado basto de madera o metal, y para remoción de óxido o acabado viejo.
Mediano	Para lijado general de madera o metal
Fino	Para acabado final de madera, metal, yeso y otras superficies.

Con la pieza de trabajo firmemente sujeta, encienda la herramienta tal y como se ha descrito anteriormente. Contacte la pieza de trabajo con la herramienta después de que ésta haya alcanzado toda su velocidad y retire la herramienta de la pieza de trabajo antes de apagarla. La utilización de la herramienta oscilante de esta manera prolongará la duración del interruptor y del motor, y aumentará enormemente la calidad del trabajo que usted realiza.

Mueva la herramienta oscilante en pasadas largas y firmes paralelas a la veta, utilizando un poco de movimiento lateral para superponer las pasadas tanto como en un 75%. NO ejerza una presión excesiva, deje que la herramienta haga el trabajo. Una presión excesiva causará un manejo deficiente, vibración y marcas de lijado no deseadas.

FIG. 7

TÉCNICAS DE LIJADO

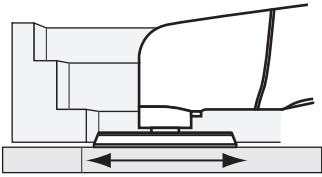

CORRECTO: Lije con un movimiento suave hacia atrás y hacia delante, dejando que el peso de la herramienta haga el trabajo.

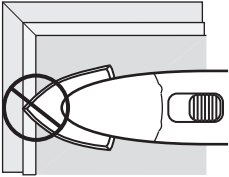

INCORRECTO: Evite lijar solamente con la punta de la almohadilla. Mantenga tanto papel de lija en contacto con la superficie de trabajo como sea posible.

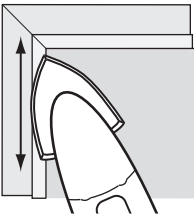

CORRECTO: Lije siempre con la almohadilla y el papel de lija en posición plana contra la superficie de trabajo. Trabaje suavemente con un movimiento hacia atrás y hacia delante.

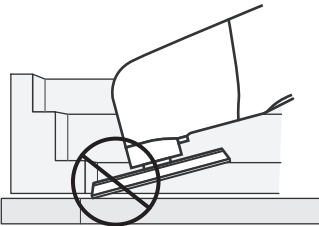

INCORRECTO: Evite inclinar la almohadilla. Lije siempre en posición plana.

TÉCNICAS DE CORTE

FIG. 8

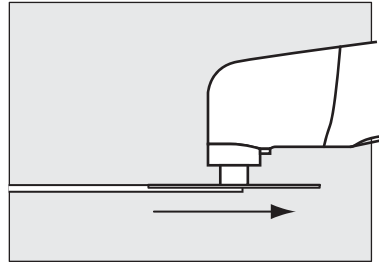

CORRECTO: Corte siempre con un movimiento suave hacia atrás y hacia delante. No fuerce nunca la hoja. Ejerza una presión ligera para guiar la herramienta.

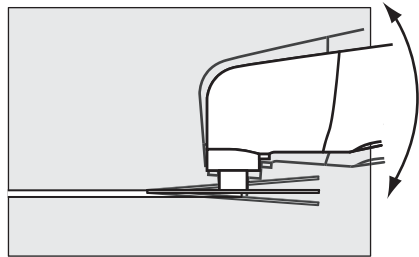

INCORRECTO: No tuerza la herramienta mientras corta. Esto puede hacer que la hoja se atore.

TÉCNICAS DE RASCADO

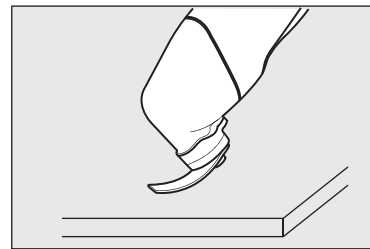

CORRECTO: Asegúrese de que la hoja rascadora flexible se flexione lo suficiente.

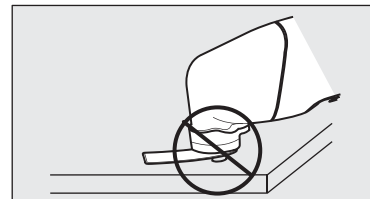

INCORRECTO: Evite que la cabeza del tornillo toque la superficie con la hoja rascadora flexible.

Aditamentos

Kit de topes de profundidad OSC004

(Aditamento opcional)

INTRODUCCIÓN

El kit de topes de profundidad OSC004 es un aditamento compatible con las herramientas oscilantes Bosch GOP40-30, GOP55-36, GOP12V-28, GOP18V-28, MX30E y MXH180, que permite que la profundidad de corte se limite a un valor seleccionado por el usuario (FIG. A). También se puede utilizar para servir de guía para otros tipos de cortes (FIG. B).

INSTALACIÓN

Paso 1: Si ya se ha instalado un accesorio en la herramienta, retire dicho accesorio.

Paso 2: Coloque el soporte sobre la punta de la herramienta oscilante de manera que la abrazadera esté orientada hacia la parte trasera de la herramienta (FIG. C).

Paso 3: Presione la abrazadera hasta cerrarla (FIG. C).

Paso 4: Empuje la guía apropiada al interior de la abertura ubicada en la parte delantera del soporte.

Paso 5: Instale el accesorio en la herramienta.

Paso 6: Ajuste la profundidad de corte deseada utilizando el botón rojo ubicado en un lado del soporte (FIG. C y D).

CORTES POR INMERSIÓN

- Para cortar por inmersión utilizando hojas redondas, tales como hojas "segmentadas", instale el tope ancho de la manera que se muestra en la figura D.
- Para hojas de corte por inmersión utilizando hojas rectas, instale el tope estrecho de la manera que se muestra en la figura E.

OTROS TIPOS DE CORTES GUIADOS

- Para otros tipos de cortes guiados, instale el tope ancho de la manera que se muestra en la figura B.

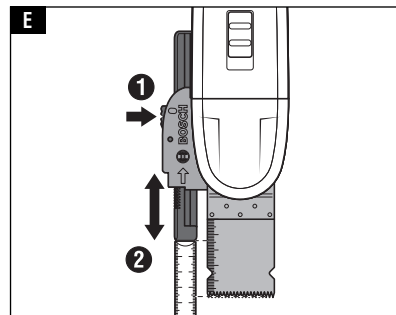
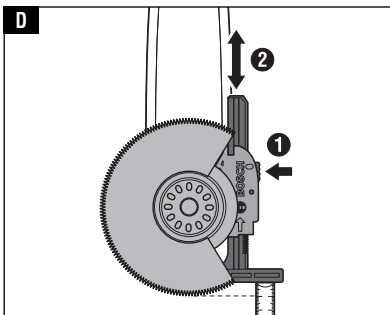
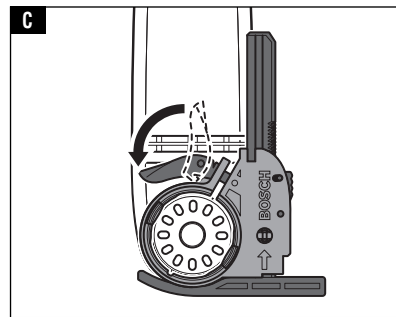
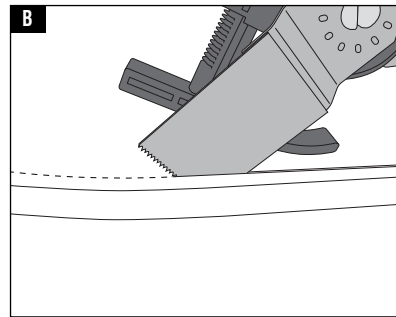
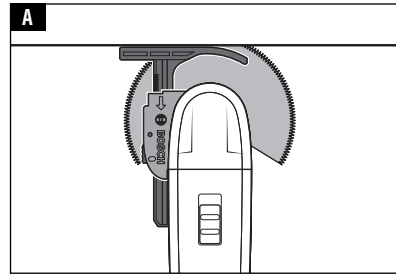

Aditamentos

Cubierta de extracción de polvo OSC005 (Aditamento opcional)

- Esta cubierta de extracción de polvo es un aditamento que está diseñado para utilizarse solamente al lijar. No está diseñado para utilizarse al cortar, raspar o amolar.

⚠ ADVERTENCIA Lea el manual de la herramienta para el uso de este aditamento con la misma. Desconecte el enchufe de la fuente de alimentación antes de

hacer cualquier ensamblaje o ajuste, o cambiar accesorios. No utilice el kit de extracción de polvo sin una aspiradora.

⚠ ADVERTENCIA La aspiradora debe ser adecuada para el material en el que se esté trabajando. Cuando aspire polvo seco que sea especialmente perjudicial para la salud o cancerígeno, utilice una aspiradora que esté diseñada específicamente para ese propósito.

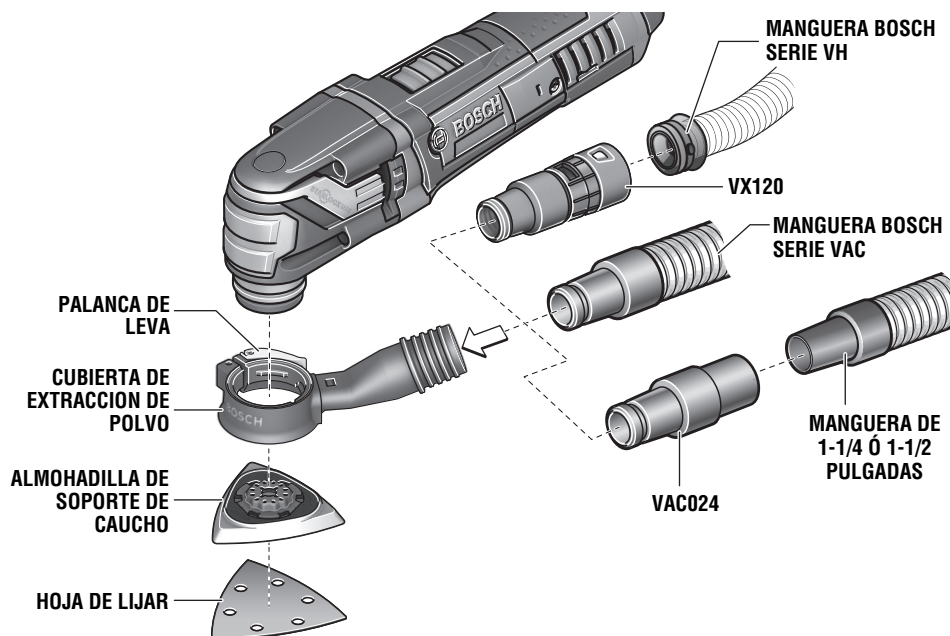

CONEXIÓN DE LA CUBIERTA DE EXTRACCIÓN DE POLVO

1. Antes de instalar la cubierta de extracción de polvo, retire cualquier accesorio que esté instalado en la herramienta.
2. Posicione la cubierta de extracción de polvo en la herramienta sobre el área de instalación de accesorios.
3. Gire la palanca de leva para asegurar la cubierta de extracción de polvo a la herramienta.
4. Instale la almohadilla de soporte de caucho y la hoja de lijar (vendida por separado) para prepararse para lijar.
5. Conecte la manguera de aspiradora al tubo de extracción de polvo. Nota:

- Mangueras Bosch serie VH: Se requiere el adaptador de manguera VX120 (incluido con las mangueras serie VH).
 - Otras mangueras de 35 y 22 mm, tales como las mangueras Bosch serie VAC: Conecte la manguera directamente a la herramienta.
 - Mangueras comunes de 1-1/4 o 1-1/2 pulgadas: Se requiere el adaptador Bosch VAC024.
6. Conecte la manguera de aspiradora a una aspiradora.

La herramienta oscilante estará lista ahora para lijar mientras se utilice una aspiradora o un extractor de polvo.

Mantenimiento

⚠ ADVERTENCIA Para evitar accidentes desconecte siempre la herramienta de la fuente de energía antes de la limpieza o de la realización de cualquier mantenimiento.

Servicio

⚠ ADVERTENCIA El mantenimiento preventivo realizado por personal no autorizado puede dar lugar a la colocación incorrecta de cables y componentes internos que podría constituir un peligro serio. Recomendamos que todo el servicio de las herramientas sea realizado por un Centro de servicio de fábrica Bosch o por una Estación de servicio Bosch autorizada.

LUBRICACION DE LAS HERRAMIENTAS

Su herramienta Bosch ha sido lubricada adecuadamente y está lista para la utilización. Se recomienda que las herramientas con engranajes se vuelvan a engrasar con un lubricante especial para engranajes en cada cambio de escobillas.

ESCOBILLAS DE CARBÓN

Las escobillas y el conmutador de la herramienta han sido diseñados para muchas horas de servicio fiable. Para mantener un rendimiento óptimo del motor, recomendamos que cada dos a seis meses se examinen las escobillas. Sólo se deben usar escobillas de repuesto Bosch genuinas diseñadas específicamente para su herramienta.

RODAMIENTOS

Los rodamientos que se vuelven ruidosos (debido a la pesada carga o al corte de materiales muy abrasivos) deben ser sustituidos inmediatamente para evitar el sobrecalentamiento o el fallo del motor.

Limpieza

⚠ PRECAUCION Ciertos agentes de limpieza y disolventes dañan las piezas de plástico. Algunos de estos son: gasolina, tetracloruro de carbono, disolventes de limpieza clorados, amoníaco y detergentes domésticos que contienen amoníaco.

Las aberturas de ventilación y las palancas de interruptor deben mantenerse limpias y libres de materias extrañas. No intente limpiar introduciendo objetos puntiagudos a través de las aberturas.

Cordones de extensión

⚠ ADVERTENCIA Si es necesario un cordón de extensión, se debe usar un cordón con conductores de tamaño adecuado que sea capaz de transportar la corriente necesaria para la herramienta. Esto evitará caídas de tensión excesivas, pérdida de potencia o recalentamiento. Las herramientas conectadas a tierra deben usar cordones de extensión de 3 hilos que tengan enchufes de 3 terminales y receptáculos para 3 terminales.

NOTA: Cuanto más pequeño sea el número de calibre, más alta será la capacidad del cordón.

TAMAÑOS RECOMENDADOS DE CORDONES DE EXTENSION HERRAMIENTAS DE 120 V CORRIENTE ALTERNA

Capacidad nominal en amperes de la herramienta	Tamaño del cordón en A.W.G.				Tamaños del cable en mm ²			
	Longitud del cordón en pies				Longitud del cordón en metros			
	25	50	100	150	15	30	60	120
3-6	18	16	16	14	0.75	0.75	1.5	2.5
6-8	18	16	14	12	0.75	1.0	2.5	4.0
8-10	18	16	14	12	0.75	1.0	2.5	4.0
10-12	16	16	14	12	1.0	2.5	4.0	–
12-16	14	12	–	–	–	–	–	–



Notes / Remarques / Notas

This page was intentionally left blank
Cette page a été laissée vierge intentionnellement.
Esta página se dejó intencionalmente en blanco





Notes / Remarques / Notas

This page was intentionally left blank
Cette page a été laissée vierge intentionnellement.
Esta página se dejó intencionalmente en blanco



LIMITED WARRANTY OF BOSCH PORTABLE AND BENCHTOP POWER TOOLS

Robert Bosch Tool Corporation ("Seller") warrants to the original purchaser only, that all BOSCH portable and benchtop power tools will be free from defects in material or workmanship for a period of one year from date of purchase. SELLER'S SOLE OBLIGATION AND YOUR EXCLUSIVE REMEDY under this Limited Warranty and, to the extent permitted by law, any warranty or condition implied by law, shall be the repair or replacement of parts, without charge, which are defective in material or workmanship and which have not been misused, carelessly handled, or misrepaired by persons other than Seller or Authorized Service Station. To make a claim under this Limited Warranty, you must return the complete portable or benchtop power tool product, transportation prepaid, to any BOSCH Factory Service Center or Authorized Service Station. For Authorized BOSCH Power Tool Service Stations, please refer to your phone directory.

THIS LIMITED WARRANTY DOES NOT APPLY TO ACCESSORY ITEMS SUCH AS CIRCULAR SAW BLADES, DRILL BITS, ROUTER BITS, JIGSAW BLADES, SANDING BELTS, GRINDING WHEELS AND OTHER RELATED ITEMS.

ANY IMPLIED WARRANTIES SHALL BE LIMITED IN DURATION TO ONE YEAR FROM DATE OF PURCHASE. SOME STATES IN THE U.S., SOME CANADIAN PROVINCES DO NOT ALLOW LIMITATIONS ON HOW LONG AN IMPLIED WARRANTY LASTS, SO THE ABOVE LIMITATION MAY NOT APPLY TO YOU.

IN NO EVENT SHALL SELLER BE LIABLE FOR ANY INCIDENTAL OR CONSEQUENTIAL DAMAGES (INCLUDING BUT NOT LIMITED TO LIABILITY FOR LOSS OF PROFITS) ARISING FROM THE SALE OR USE OF THIS PRODUCT. SOME STATES IN THE U.S. AND SOME CANADIAN PROVINCES DO NOT ALLOW THE EXCLUSION OR LIMITATION OF INCIDENTAL OR CONSEQUENTIAL DAMAGES, SO THE ABOVE LIMITATION OR EXCLUSION MAY NOT APPLY TO YOU.

THIS LIMITED WARRANTY GIVES YOU SPECIFIC LEGAL RIGHTS, AND YOU MAY ALSO HAVE OTHER RIGHTS WHICH VARY FROM STATE TO STATE IN THE U.S., PROVINCE TO PROVINCE IN CANADA AND FROM COUNTRY TO COUNTRY.

THIS LIMITED WARRANTY APPLIES ONLY TO PORTABLE AND BENCHTOP ELECTRIC TOOLS SOLD WITHIN THE UNITED STATES OF AMERICA, CANADA AND THE COMMONWEALTH OF PUERTO RICO. FOR WARRANTY COVERAGE WITHIN OTHER COUNTRIES, CONTACT YOUR LOCAL BOSCH DEALER OR IMPORTER.

GARANTIE LIMITÉE DES OUTILS ÉLECTRIQUES PORTATIFS ET D'ÉTABLI BOSCH

Robert Bosch Tool Corporation (le « vendeur ») garantit à l'acheteur initial seulement que tous les outils électriques portatifs et d'établi BOSCH seront exempts de vices de matériaux ou d'exécution pendant une période d'un an depuis la date d'achat. LA SEULE OBLIGATION DU VENDEUR ET LE SEUL RECOURS DE L'ACHETEUR sous la présente garantie limitée, et en autant que la loi le permette sous toute garantie ou condition implicite qui en découlerait, sera l'obligation de remplacer ou réparer gratuitement les pièces défectueuses matériellement ou comme fabrication, pourvu que lesdites déficiences ne soient pas attribuables à un usage abusif ou à quelque réparation bricolée par quelqu'un d'autre que le vendeur ou le personnel d'une station-service agréée. Pour présenter une réclamation en vertu de cette garantie limitée, vous devez renvoyer l'outil électrique portatif ou d'établi complet, port payé, à tout centre de service agréé ou centre de service usine. Veuillez consulter votre annuaire téléphonique pour les adresses.

LA PRÉSENTE GARANTIE NE S'APPLIQUE PAS AUX ACCESSOIRES TELS QUE LAMES DE SCIES CIRCULAIRES, MÊCHES DE PERCEUSES, FERS DE TOUPIES, LAMES DE SCIES SAUTEUSES, COURROIES DE PONÇAGE, MEULES ET AUTRES ARTICLES DU GENRE.

TOUTE GARANTIE IMPLICITE SERA LIMITÉE COMME DURÉE À UN AN À COMPTER DE LA DATE D'ACHAT. CERTAINS ÉTATS AMÉRICAINS, CERTAINES PROVINCES CANADIENNES N'ADMETTANT PAS LE PRINCIPE DE LA LIMITATION DE LA DURÉE DES GARANTIES IMPLICITES, IL EST POSSIBLE QUE LES LIMITATIONS CI-DESSUS NE S'APPLIQUENT PAS À VOTRE CAS.

EN AUCUN CAS LE VENDEUR NE SAURAIT ÊTRE TENU POUR RESPONSABLE DES INCIDENTS OU DOMMAGES INDIRECTS (INCLUANT, MAIS NE SE LIMITANT PAS AUX PERTES DE PROFITS) CONSÉQUENTS À LA VENTE OU L'USAGE DE CE PRODUIT. CERTAINS ÉTATS AMÉRICAINS ET CERTAINES PROVINCES CANADIENNES N'ADMETTANT PAS LE PRINCIPE DE LA LIMITATION NI L'EXCLUSION DES DOMMAGES INDIRECTS ET CONSÉQUENTIELS, IL EST POSSIBLE QUE LES LIMITATIONS OU EXCLUSIONS CI-DESSUS NE S'APPLIQUENT PAS À VOTRE CAS.

LA PRÉSENTE GARANTIE VOUS ACCORDE DES DROITS BIEN DÉTERMINÉS, Y COMPRIS POSSIBLEMENT CERTAINS DROITS VARIABLES DANS LES DIFFÉRENTS ÉTATS AMÉRICAINS, PROVINCES CANADIENNE ET DE PAYS À PAYS.

CETTE GARANTIE LIMITÉE NE S'APPLIQUE QU' AUX OUTILS ÉLECTRIQUES PORTATIFS ET D'ÉTABLI VENDUS AUX ÉTATS-UNIS D'AMÉRIQUE, AU CANADA ET AU COMMONWEALTH DE PORTO RICO. POUR COUVERTURE DE GARANTIE DANS LES AUTRES PAYS, CONTACTEZ VOTRE IMPORTATEUR OU REVENDEUR BOSCH LOCAL.

GARANTIA LIMITADA PARA HERRAMIENTAS MECANICAS PORTATILES Y PARA TABLERO DE BANCO BOSCH

Robert Bosch Tool Corporation ("el Vendedor") garantiza, únicamente al comprador original, que todas las herramientas mecánicas portátiles y para tablero de banco BOSCH estarán libres de defectos de material o de fabricación durante un periodo de un año a partir de la fecha de compra. LA ÚNICA OBLIGACION DEL VENDEDOR Y EL RECURSO EXCLUSIVO QUE USTED TIENE bajo esta Garantía Limitada y, hasta donde la ley lo permita, bajo cualquier garantía o condición implícita por ley, consistirá en la reparación o sustitución sin costo de las piezas que presenten defectos de material o de fabricación y que no hayan sido utilizadas incorrectamente, manejadas descuidadamente o reparadas incorrectamente por personas que no sean el Vendedor o una Estación de servicio autorizada. Para efectuar una reclamación bajo esta Garantía Limitada, usted debe devolver el producto, que consiste en la herramienta mecánica portátil o para tablero de banco completa, con el transporte pagado, a cualquier Centro de servicio de fábrica o Estación de servicio autorizada. Para Estaciones de servicio autorizadas de herramientas mecánicas BOSCH, por favor, consulte el directorio telefónico.

ESTA GARANTIA LIMITADA NO SE APLICA A ARTICULOS ACCESORIOS TALES COMO HOJAS PARA SIERRAS CIRCULARES, BROCAS PARA TALADROS, BROCAS PARA FRESADORAS, HOJAS PARA SIERRAS DE VAIVEN, CORREAS PARA LIJAR, RUEDAS DE AMOLAR Y OTROS ARTICULOS RELACIONADOS.

TODAS LAS GARANTIAS IMPLICITAS TENDRAN UNA DURACION LIMITADA A UN AÑO A PARTIR DE LA FECHA DE COMPRA. ALGUNOS ESTADOS DE LOS EE.UU. Y ALGUNAS PROVINCIAS CANADIENSES NO PERMITEN LIMITACIONES EN CUANTO A LA DURACION DE UNA GARANTIA IMPLICITA, POR LO QUE ES POSIBLE QUE LA LIMITACION ANTERIOR NO SEA APLICABLE EN EL CASO DE USTED.

EL VENDEDOR NO SERA RESPONSABLE EN NINGUN CASO DE NINGUN DAÑO INCIDENTAL O EMERGENTE (INCLUYENDO PERO NO LIMITADO A RESPONSABILIDAD POR PERDIDA DE BENEFICIOS) QUE SE PRODUZCA COMO CONSECUENCIA DE LA VENTA O UTILIZACION DE ESTE PRODUCTO. ALGUNOS ESTADOS DE LOS EE.UU. Y ALGUNAS PROVINCIAS CANADIENSES NO PERMITEN LA EXCLUSION O LIMITACION DE LOS DAÑOS INCIDENTALES O EMERGENTES, POR LO QUE ES POSIBLE QUE LA LIMITACION O EXCLUSION ANTERIOR NO SEA APLICABLE EN EL CASO DE USTED.

ESTA GARANTIA LIMITADA LE CONFIERE A USTED DERECHOS LEGALES ESPECIFICOS Y ES POSIBLE QUE USTED TAMBIEN TENGA OTROS DERECHOS QUE VARIAN DE ESTADO A ESTADO EN LOS EE.UU., DE PROVINCIA A PROVINCIA EN CANADA Y DE UN PAIS A OTRO.

ESTA GARANTIA LIMITADA SE APLICA SOLAMENTE A HERRAMIENTAS ELECTRICAS PORTATILES Y PARA TABLERO DE BANCO VENDIDAS EN LOS ESTADOS UNIDOS DE AMERICA, CANADA Y EL ESTADO LIBRE ASOCIADO DE PUERTO RICO. PARA COBERTURA DE GARANTIA EN OTROS PAISES, PONGASE EN CONTACTO CON SU DISTRIBUIDOR O IMPORTADOR LOCAL DE BOSCH.

© Robert Bosch Tool Corporation 1800 W. Central Road Mt. Prospect, IL 60056-2230

Exportado por: Robert Bosch Tool Corporation Mt. Prospect, IL 60056-2230, E.U.A.

Importado en México por: Robert Bosch, S.A. de C.V., Calle Robert Bosch No. 405, Zona Industrial, Toluca, Edo. de México, C.P. 50070, Tel. (722) 2792300



2 6 1 0 0 5 1 9 5 9

2610051959 09/18