

IMPORTANT:
Read Before Using

IMPORTANT :
Lire avant usage

IMPORTANTE:
Leer antes de usar



Operating/Safety Instructions
Consignes de fonctionnement/sécurité
Instrucciones de funcionamiento y seguridad

GHJ12V-20
GHV12V-20
GHH12V-20



BOSCH

**Call Toll Free for
Consumer Information
& Service Locations**

**Pour obtenir des informations
et les adresses de nos centres
de service après-vente,
appelez ce numéro gratuit**

**Llame gratis para
obtener información
para el consumidor y
ubicaciones de servicio**

1-877-BOSCH99 (1-877-267-2499) www.boschtools.com

**For English Version
See page 2**

**Version française
Voir page 12**

**Versión en español
Ver la página 22**

Safety Symbols

The definitions below describe the level of severity for each signal word. Please read the manual and pay attention to these symbols.



This is the safety alert symbol. It is used to alert you to potential personal injury hazards. Obey all safety messages that follow this symbol to avoid possible injury or death.



DANGER indicates a hazardous situation which, if not avoided, will result in death or serious injury.



WARNING indicates a hazardous situation which, if not avoided, could result in death or serious injury.



CAUTION indicates a hazardous situation which, if not avoided, could result in minor or moderate injury.

General Product Safety Warnings



Read all safety warnings and all instructions. Failure to follow the warnings and instructions may result in electric shock, fire and/or serious injury.

SAVE ALL WARNINGS AND INSTRUCTIONS FOR FUTURE REFERENCE

PERSONAL SAFETY

Stay alert, watch what you are doing and use common sense when using the heated jacket/hoodie/vest. Do not use while you are tired or under the influence of drugs, alcohol or medication. A moment of inattention may result in serious personal injury.

Do not abuse the power cable. Never use the cord for carrying, pulling, or unplugging the heated jacket/hoodie/vest. Keep cord away from heat, oil, sharp edges or moving parts.

Do not plug power source to USB port or heating elements port on the portable power adapter. The portable power adapter is not designed as a charger to charge the battery pack. Charging the battery pack through the portable power adapter creates a risk of injury and fire.

Do not wear any outer wear with this jacket/hoodie/vest. Discomfort may occur. The jacket/hoodie/vest reaches temperatures that could result in a burn.

Do not use as a blanket. The heating elements could touch bare skin. Jacket/hoodie/vest misuse can result in personal injury and property damage hazards.

PRODUCT USE AND CARE

Do not use the heated jacket/hoodie/vest if the power button does not turn it on and off. The user must be able to easily change the heat setting to keep the jacket/hoodie/vest temperature at a comfortable level.

Disconnect the battery pack from the heated jacket/hoodie/vest when not in use. Such preventative safety measures reduce the risk of starting the heated jacket/hoodie/vest accidentally.

Store out of reach of children and do not allow persons unfamiliar with these instructions to operate the heated jacket/hoodie/vest. Jacket/hoodie/vest misuse can result in personal injury and property damage hazards.

General Product Safety Warnings

Periodically check heated jacket/hoodie/vest for wear and damage to parts. If damage or excessive wear is discovered, have the heated jacket/hoodie/vest repaired before use.

PRODUCT USE AND CARE

Recharge only with the charger specified by the manufacturer. A charger that is suitable for one type of battery pack may create a risk of fire when used with another battery pack.

When battery pack is not in use, keep it away from other metal objects like paper clips, coins, keys, nails, screws, or other small objects that can make a connection from one terminal to another. Shorting the battery terminals together may cause burns or a fire.

Under abusive conditions, liquid may be ejected from the battery; avoid contact. If contact accidentally occurs, flush with water. If liquid contacts eyes, additionally seek medical help. Liquid ejected from the battery may cause irritation or burns.

If battery release tabs are cracked or otherwise damaged, do not insert into tool. Battery can fall out during operation.

Never service damaged battery packs. Service of battery packs should only be performed by the manufacturer or authorized service providers.

SERVICE

Have your heated jacket/hoodie/vest serviced by a qualified Bosch repair person using only identical replacement parts. This will ensure that the safety of the heated jacket/hoodie/vest is maintained.

Safety Rules for Heated Jacket/Hoodie/Vest

Do not touch heating elements with bare skin. Burns can result from improper use.

Use only with BAT414 or the batteries listed in the battery/charger list. Use of any other battery packs may create a risk of jacket/hoodie/vest malfunctions, injury and fire.

Disconnect battery when not in use or when battery is moist or wet. Moisture could damage the battery pack and create a risk of fire.

Do not use on an infant, children, an invalid, a sleeping or unconscious person, or a person with poor blood circulation. User must be immediately aware of jacket/hoodie/vest temperature and their comfort level to avoid overheating and possible burns.

If you have a medical condition making you sensitive to overheating, or if you use any personal medical devices, consult the device manufacturer and/or your physician to determine if use of this product is appropriate.

If any discomfort occurs, remove battery pack from the jacket/hoodie/vest immediately. The jacket/hoodie/vest reaches temperatures that could result in a burn.

Do not use pins or other fastening devices. They may damage the electric wiring causing jacket/hoodie/vest malfunction and increase the risk of shock and burns.

Do not use while submersed in water or if inner liner is saturated. Excessive moisture may result in jacket/hoodie/vest malfunction and increase the risk of burns and battery damage.





Do not use heated jacket/hoodie/vest in temperatures below -4F (-20C). Extreme low temperatures may damage the battery cells.

Do not allow the cords to become pinched. Pinched wires increase the risk of shock and burns.

For warnings and instructions regarding care and maintenance, refer to "Jacket/hoodie/vest Care & Maintenance".

Symbols

IMPORTANT: Some of the following symbols may be used on your tool. Please study them and learn their meaning. Proper interpretation of these symbols will allow you to operate the tool better and safer.

Symbol	Designation / Explanation
V	Volts (voltage)
A	Amperes (current)
Hz	Hertz (frequency, cycles per second)
W	Watt (power)
kg	Kilograms (weight)
min	Minutes (time)
s	Seconds (time)
∅	Diameter (size of drill bits, grinding wheels, etc.)
n_0	No load speed (rotational speed at no load)
n	Rated speed (maximum attainable speed)
.../min	Revolutions or reciprocation per minute (revolutions, strokes, surface speed, orbits etc. per minute)
0	Off position (zero speed, zero torque...)
1, 2, 3, ... I, II, III,	Selector settings (speed, torque or position settings. Higher number means greater speed)
0 	Infinitely variable selector with off (speed is increasing from 0 setting)
	Arrow (action in the direction of arrow)
~	Alternating current (type or a characteristic of current)
≡	Direct current (type or a characteristic of current)
	Alternating or direct current (type or a characteristic of current)
	Class II construction (designates double insulated construction tools)
	Earthing terminal (grounding terminal)

Symbols (continued)

IMPORTANT: Some of the following symbols may be used on your tool. Please study them and learn their meaning. Proper interpretation of these symbols will allow you to operate the tool better and safer.

Symbol	Designation / Explanation
	Designates Li-ion battery recycling program
	Designates Ni-Cad battery recycling program
	Alerts user to read manual
	Alerts user to wear eye protection
	This symbol designates that this tool is listed by Underwriters Laboratories.
	This symbol designates that this component is recognized by Underwriters Laboratories.
	This symbol designates that this tool is listed by Underwriters Laboratories, to United States and Canadian Standards.
	This symbol designates that this tool is listed by the Canadian Standards Association.
	This symbol designates that this tool is listed by the Canadian Standards Association, to United States and Canadian Standards.
	This symbol designates that this tool is listed by the Intertek Testing Services, to United States and Canadian Standards.
	This symbol designates that this tool complies to NOM Mexican Standards.

Functional Description and Specifications

GHJ12V-20 Jacket

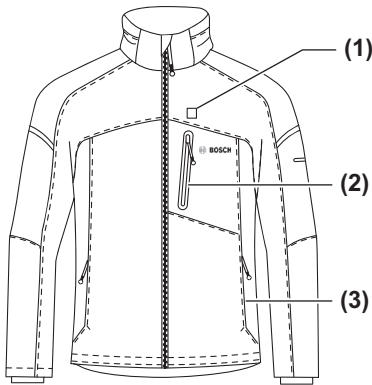

GHV12V-20 Vest

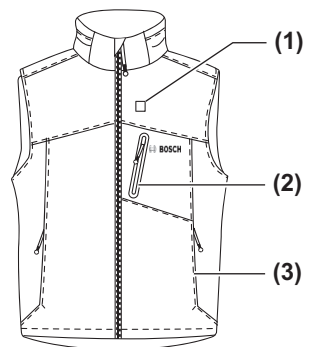

1. Power Button and Heat Level Controller (Red: High; Green: Medium; Blue: Low)
2. Chest Pocket
3. Outer Pockets
4. Inner Pocket for large documents
5. Portable power adapter pocket
6. Heating elements power cable
7. Heating pads

GHH12V-20 Hoodie

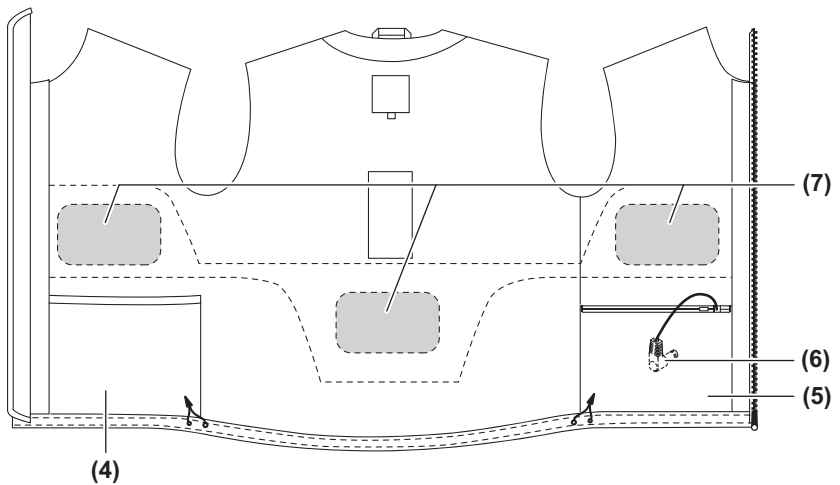
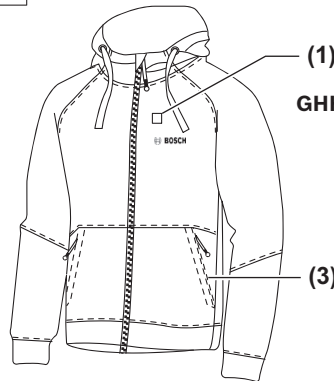

Functional Description and Specifications

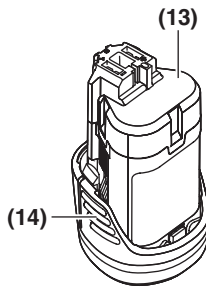
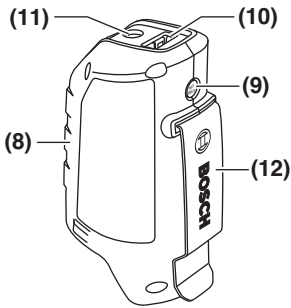

- 8.** Portable power adapter (optional)
- 9.** USB Port Wake-up button
- 10.** USB port
- 11.** Heating elements power port
- 12.** Belt Clip
- 13.** Bosch 12V max battery (optional)
- 14.** Battery release tabs

Voltage rating: 10.8V/12V == MAX

Battery packs/Chargers

Please refer to the Battery/Charger List included with your tool.

Operating Instructions

The USB port battery backup functionality provides users with the ability to obtain extra power from their Bosch 12V max battery, in the event a mobile phone, mp3 player or tablet PC runs low on power.

Operation with Battery Pack

⚠ WARNING Use only with BAT414 or the batteries listed in the battery/charger list. Use of any other battery packs may create a risk of jacket/hoddie/vest malfunctions, injury and fire.

INSERTING AND RELEASING BATTERY PACK

To insert the battery, align battery and slide battery pack **13** into the Portable power adapter **8** until it locks into position. Do not force.

Release battery pack from the portable power adapter unit by pressing on both sides of the Battery release tabs **14** and pull downward.

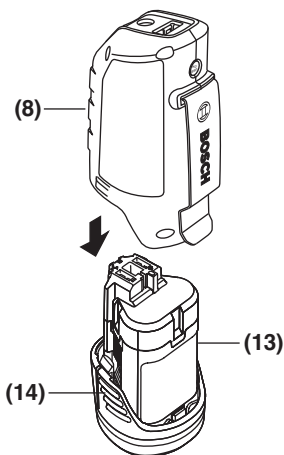

⚠ WARNING If battery release tabs are cracked or otherwise damaged, do not insert into portable power adapter. Battery can fall out during operation.

Connecting Heating Elements Power Cable

Locate the Heating elements power cable **6** inside the Portable power adapter pocket **5**, and plug it into the Portable power adapter's Heating elements power port **11**. With a charged battery, the Power button and heat level controller **1** will temporarily light up, indicating the system is powered and ready to be turned on.

To ensure maximum runtime, unplug the holster from the jacket/hoddie/vest and remove the battery from the Portable power adapter **8** when not in use.

⚠ WARNING Do not allow the cords to become pinched. Pinched wires increase the risk of shock and burns. Store the portable power adapter into its designated pocket during usage of the jacket/hoddie/vest.

Jacket/Hoddie/Vest Operation

To turn the jacket/hoddie/vest's heating elements on, first make sure a charged battery pack is installed.

To turn the jacket/hoddie/vest on, hold the Power button **1** until the LED lights up "RED." Note that when initially turned on, the jacket/hoddie/vest will be in the "High Heat" level.

⚠ WARNING Do not touch heating elements with bare skin. Burns can result from improper use.

To turn the jacket/hoddie/vest off, hold the Power button **1** until the LED light goes off.

If the heated jacket/hoddie/vest turns off unexpectedly, check connections and charge the battery pack.

⚠ WARNING Do not use the heated jacket/hoddie/vest if the power button does not turn it on and off. The user must be able to easily change the heat setting to keep the jacket/hoddie/vest temperature at a comfortable level.

Operating Instructions

Adjusting the Heat Level

To adjust the heat level, press the Power button and Heat level controller **1** once for each level. The following LED light colors represent the three heat levels.

RED – high heat

GREEN – medium heat

BLUE – low heat (recommended for continuous use)

⚠️ WARNING Temperature sufficiently high to cause burns may occur regardless of control setting. If any discomfort occurs, shut off jacket/hoddie/vest power immediately.

USB Port Battery Backup Operation

The USB port battery backup functionality provides users with the ability to obtain extra power from their Bosch 12V max battery, in the event a cell phone, mp3 player or tablet PC runs low on power.

⚠️ WARNING Do not connect any device that is not compatible with 5VDC, 1A power source to the USB port on the portable power adapter. Charging of non-compatible devices may create a risk of portable power adapter malfunction.

The Portable power adapter **8** can be placed within the Portable power adapter pocket **5** or can be attached to the user's belt with the convenient Belt clip **12**.

To use the USB cord supplied with your personal device, plug the USB cable into the USB port **10** and the other end into your device. To activate or wake-up the USB power port, press the USB Port wake-up button **9** for 3 seconds (see page 6).

When pressed, the USB port will determine if a device is plugged in. If so, the USB port will remain on as long as the device is attached for a maximum of 2 hours. If after 60 seconds, the port does not detect a device initially connected, it will deactivate, or go to sleep, conserving battery power.

Jacket/Hoodie/Vest Care & Maintenance

⚠️ WARNING To reduce the risk of injury, always unplug the portable power adapter and remove the battery pack from the heated jacket/hoodie/vest before performing any maintenance. Never disassemble the heated jacket/hoodie/vest, battery pack or portable power adapter. Contact a Bosch service facility for all repairs.

Never immerse the portable power adapter, battery pack or charger in liquid or allow liquid to flow inside them. A risk of an electric shock or fire may result.

Do not crease heated clothing by placing items on top of it when storing. Do not crush the heated jacket/hoodie/vest and avoid sharp folds. This may damage the electric wiring increasing the risk of shock and burns.

Cleaning Heated Jacket/Hoodie/Vest

Remove all items from pockets, including the portable power adapter **8**, battery **13** and USB cable before washing.

Disconnect and remove portable power adapter from jacket/hoodie/vest pocket before washing. Wetting of the portable power adapter can result in product damage.







Do not use dry cleaning fluid or other cleaning solvents. Do not dry clean. Do not bleach. Cleaning fluids may have a deteriorating effect on the insulation of the heating element. A risk of an electric shock, burns or fire may result.

Do not iron. Ironing may damage wire insulation leading to risk of shock and burns.

Machine washer using gentle cycle with warm water.

Tumble-dry on a low temperature setting (60°C/140°F max).

Do not wring out.

Symbol	Designation / Explanation
	Machine wash using gentle cycle with warm water.
	Do not bleach
	Tumble-dry on low temperature setting (60°C/140°F max).
	Do not iron
	Do not wring out
	Do not dry clean
	Do not insert pins

Trouble Shooting Guide

Cause:	Corrective Measure:
Jacket/hoodie/vest does not activate	<p>Check that battery pack 13 is completely charged.</p> <p>Check that the Heating elements power cable 6 is connected to the Portable power adapter 8.</p> <p>Hold the Power button 1 until the LED lights up “RED.”</p>
Heating Zone does not work	<p>Heating pads are located in three areas: left chest, right chest, and center of back. If one area is not heating, contact Bosch Technical Service at 877-BOSCH-99.</p>
Jacket/hoodie/vest shuts off automatically	<p>Your jacket/hoodie/vest is equipped with a thermal sensor to ensure it will not heat beyond designated temperatures to prevent possible injury. Allow the jacket/hoodie/vest to cool off for approximately 30 minutes and try to reactivate.</p>
USB Port not producing power	<p>Check that battery pack 13 is charged.</p> <p>Plug in device and press the USB port Wake-up button 9 for three seconds.</p> <p>Check that your device does not require any more than 5 V DC, 1 amp maximum output.</p> <p>Unfortunately, not all devices can be tested for compatibility and your device may not be compatible.</p>

Symboles relatifs à la sécurité

Les définitions ci-dessous décrivent le niveau de gravité pour chaque terme signalant un danger. Veuillez lire le mode d'emploi et lire la signification de ces symboles.

	C'est le symbole d'alerte relatif à la sécurité. Il est utilisé pour vous avertir de l'existence possible d'un danger de lésion corporelle. Obéissez à tous les messages relatifs à la sécurité qui suivent ce symbole pour éviter tout risque de blessure ou même de mort.
	DANGER indique une situation dangereuse qui, si elle n'est pas évitée, causera la mort d'une personne ou une blessure grave.
	AVERTISSEMENT indique une situation dangereuse qui, si elle n'est pas évitée, pourrait causer la mort d'une personne ou une blessure grave.
	MISE EN GARDE indique une situation dangereuse qui, si elle n'est pas évitée, causera une blessure légère ou modérée.

Consignes générales de sécurité du produit

AVERTISSEMENT Veuillez lire tous les avertissements et toutes les instructions. Si on ne les observe pas, il y a risque de choc électrique, d'incendie et/ou de blessures corporelles graves.

CONSERVEZ TOUS LES AVERTISSEMENTS ET TOUTES LES INSTRUCTIONS POUR RÉFÉRENCE FUTURE

SÉCURITÉ PERSONNELLE

Restez concentré, faites attention à ce que vous faites, et servez-vous de votre bon sens lorsque vous utilisez la veste/gilet/sweat à capuche chauffante. Ne vous en servez pas quand vous êtes fatigué ou sous l'emprise de drogues, d'alcool ou de médicaments. Il suffit d'un moment d'inattention pour causer des blessures corporelles graves.

Ne maltraitez pas le cordon. Ne vous en servez jamais pour transporter la veste/gilet/sweat à capuche chauffante, tirer dessus ou la débrancher. Éloignez le cordon de la chaleur, des huiles, des arêtes coupantes ou des pièces mobiles.

Ne branchez pas de source d'alimentation sur le port USB ou sur le connecteur des éléments chauffants de adaptateur de courant portatif. Adaptateur de courant portatif n'est pas conçu pour charger le bloc-piles. Si on charge le bloc-piles par l'intermédiaire de adaptateur de courant portatif, il y a un risque de blessure ou d'incendie.

Il ne faut jamais porter de vêtement par dessus cette veste/gilet/sweat à capuche. Cela pourrait vous mettre mal à l'aise. La veste/gilet/sweat à capuche produit des températures suffisantes pour provoquer des brûlures.

Ne vous en servez pas comme d'une couverture. Les éléments chauffants risquent de toucher la peau nue.

L'utilisation incorrecte de la veste/gilet/sweat à capuche risque de causer des blessures corporelles et des dégâts matériels.

UTILISATION ET ENTRETIEN DU PRODUIT

Ne vous servez pas de la veste/gilet/sweat à capuche chauffante si son bouton marche/arrêt ne parvient pas à l'allumer ou à l'éteindre. L'utilisateur doit pouvoir changer rapidement le réglage de la chaleur pour maintenir la température de la veste/gilet/sweat à capuche à un niveau confortable.

Débranchez le bloc-piles de la veste/gilet/sweat à capuche chauffante quand vous ne vous en servez pas. De telles mesures de sécurité préventive réduisent le risque de mise en route intempestive de la veste/gilet/sweat à capuche chauffante.

Rangez la veste/gilet/sweat à capuche hors de portée des enfants et ne permettez pas à des tiers qui ne sont pas familiers avec ces consignes de s'en servir. L'utilisation incorrecte de la veste/gilet/sweat à capuche présente un risque de blessures corporelles et de dégâts matériels.

Contrôlez périodiquement l'usure de la veste/gilet/sweat à capuche chauffante et vérifiez qu'aucune pièce n'est abîmée. Si des pièces sont abîmées ou si l'usure est excessive, faites réparer la veste/gilet/sweat à capuche chauffante avant de vous en servir.

Consignes générales de sécurité du produit

UTILISATION ET ENTRETIEN DU PRODUIT

Rechargez les piles uniquement avec le chargeur spécifié par le fabricant. Un chargeur qui convient à un type de bloc-piles peut présenter un risque d'incendie quand il est utilisé avec un autre type de bloc-piles.

Quand vous ne vous servez pas du bloc-piles, éloignez-le d'autres objets métalliques tels que trombones, pièces de monnaie, clés, clous, vis ou autres petits objets qui pourraient raccorder une borne à l'autre. Court-circuiter les bornes des piles peut causer des brûlures ou un incendie.

Dans des conditions extrêmes, du liquide peut être éjecté de la pile; évitez tout contact avec ce liquide. En cas de contact accidentel, rincez à l'eau. Si le liquide entre en contact avec les yeux, consultez également un médecin. Le liquide éjecté de la pile peut causer des irritations ou des brûlures.

Si les languettes de déclenchement de la pile sont fêlées ou abimées de quelle manière que ce soit, n'installez pas la pile dans l'outil car elle risque de tomber pendant l'utilisation.

Ne tentez jamais de réparer des blocs-piles endommagés. La réparation de blocs-piles ne doit être effectuée que par le fabricant ou un prestataire de services agréé.

ENTRETIEN

Faites réparer votre veste/gilet/sweat à capuche chauffante par un agent de service Bosch qualifié qui n'utilise que des pièces de rechange d'origine. Ceci assure que la sécurité de la veste/gilet/sweat à capuche chauffante est préservée.

Consignes de sécurité pour la veste/gilet/sweat à capuche chauffante

Ne touchez pas les éléments chauffants avec la peau nue. Il y a risque de brûlure en cas d'utilisation incorrecte.

Utilisez seulement des piles Bosch BAT414 ou les piles indiquées sur la liste des piles/chargeurs. L'utilisation de tout autre bloc-piles peut présenter un risque de défaillance de la veste/gilet/sweat à capuche, de blessure et d'incendie.

Débranchez la pile quand vous ne vous en servez pas ou quand elle est mouillée ou humide. L'humidité pourrait endommager le bloc-piles et présenter un risque d'incendie.

Ne pas utiliser sur un nourrisson, des enfants, une personne invalide, une personne endormie ou inconsciente, ou une personne ayant une mauvaise circulation sanguine. L'utilisateur doit être capable de ressentir immédiatement la température de la veste/gilet/sweat à capuche et d'évaluer son niveau de confort pour éviter la surchauffe épidermique et les risques de brûlure.

Si votre état médical vous rend sensible à la surchauffe épidermique ou si vous vous servez d'appareils médicaux individuels, veuillez consulter le fabricant de l'appareil et/ou votre médecin pour déterminer si ce produit vous convient.

Si vous vous sentez mal à l'aise, enlevez le bloc-piles immédiatement. La température de la veste/gilet/sweat à capuche peut suffire à provoquer des brûlures.

Ne vous servez pas d'épingles ou autres attaches. Cela risque d'abîmer le câblage électrique et de résulter en une défaillance de la veste/gilet/sweat à capuche, ce qui augmente le risque de choc électrique et de brûlures.

Il ne faut pas utiliser la veste/gilet/sweat à capuche quand elle est submergée dans l'eau ou si la doublure interne est saturée d'eau. Une humidité excessive peut causer un dysfonctionnement de la veste/gilet/sweat à capuche et augmenter le risque de brûlures et de dommages à la pile.







N'utilisez pas la veste/gilet/sweat à capuche chauffante à des températures inférieures à -4° F (-20° C). Les températures extrêmement froides pourraient endommager les accumulateurs d'énergie de la pile.

Assurez-vous de ne pas pincer le cordon. Les fils pincés augmentent le risque de choc électrique et de brûlure.

Lisez les avertissements et les instructions figurant sous la rubrique "Soins et entretien de la veste/gilet/sweat à capuche".







Symboles

IMPORTANT : Certains des symboles suivants peuvent être utilisés sur votre outil. Veuillez les étudier et apprendre leur signification. Une interprétation appropriée de ces symboles vous permettra d'utiliser l'outil de façon plus efficace et plus sûre.

Symbole	Désignation/Explication
V	Volts (voltage)
A	Ampères (courant)
Hz	Hertz (fréquence, cycles par seconde)
W	Watt (puissance)
kg	Kilogrammes (poids)
min	Minutes (temps)
s	Seconds (temps)
∅	Diamètre (taille des mèches de perceuse, meules, etc.)
n_0	Vitesse à vide (vitesse de rotation, à vide)
n	Vitesse nominale (vitesse maximum pouvant être atteinte)
.../min	Tours ou mouvement alternatif par minute (tours, coups, vitesse en surface, orbites, etc., par minute)
0	Position d'arrêt (vitesse zéro, couple zéro ...)
1, 2, 3, ... I, II, III,	Réglages du sélecteur (Réglages de vitesse, de couple ou de position. Un nombre plus élevé signifie une vitesse plus grande)
0 	Sélecteur variable à l'infini avec arrêt (La vitesse augmente depuis le réglage 0)
	Flèche (action dans la direction de la flèche)
	Courant alternatif (type ou caractéristique du courant)
	Courant continu (type ou caractéristique du courant)
	Courant alternatif ou continu (type ou caractéristique du courant)
	Construction classe II (désigne des outils construits avec double isolation)
	Borne de terre (borne de mise à la terre)

Symboles (suite)

IMPORTANT : Certains des symboles suivants peuvent être utilisés sur votre outil. Veuillez les étudier et apprendre leur signification. Une interprétation appropriée de ces symboles vous permettra d'utiliser l'outil de façon plus efficace et plus sûre.

Symbole	Désignation/Explication
	Désigne le programme de recyclage des piles Li-ion.
	Désigne le programme de recyclage des piles Ni-Cad.
	Alerte l'utilisateur pour lire le mode d'emploi
	Alerte l'utilisateur pour porter des lunettes de sécurité
	Ce symbole signifie que cet outil est approuvé par Underwriters Laboratories.
	Ce symbole indique que ce composant est reconnu par Underwriters Laboratories.
	Ce symbole signifie que cet outil est approuvé par Underwriters Laboratories selon les normes des États-Unis et du Canada.
	Ce symbole signifie que cet outil est approuvé par l'Association canadienne de normalisation.
	Ce symbole signifie que cet outil est approuvé par l'Association canadienne de normalisation selon les normes des États-Unis et du Canada.
	Ce symbole signifie que cet outil est approuvé par Intertek Testing Services selon les normes des États-Unis et du Canada
	Ce symbole signifie que cet outil se conforme aux normes mexicaines NOM.

Description fonctionnelle et spécifications

Veste GHJ12V-20

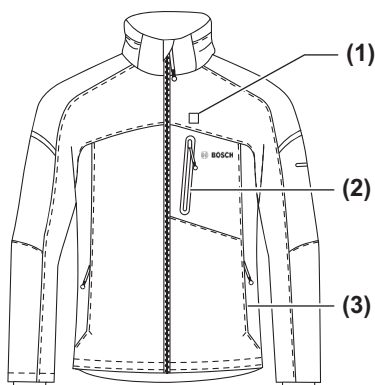

Gilet GHV12V-20

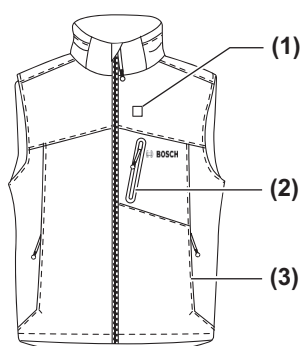

1. Bouton marche/arrêt et régulateur de température (Rouge: Haute; Vert: Moyenne; Bleu: Basse)
2. Poche pectorale
3. Poches externes
4. Poche intérieure pour documents de grande taille
5. Poche pour adaptateur de courant portatif
6. Câble d'alimentation des éléments chauffants
7. Coussins chauffants

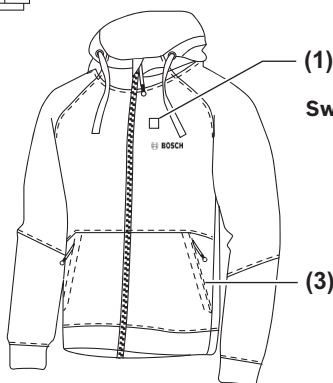

Sweat à capuche GHH12V-20

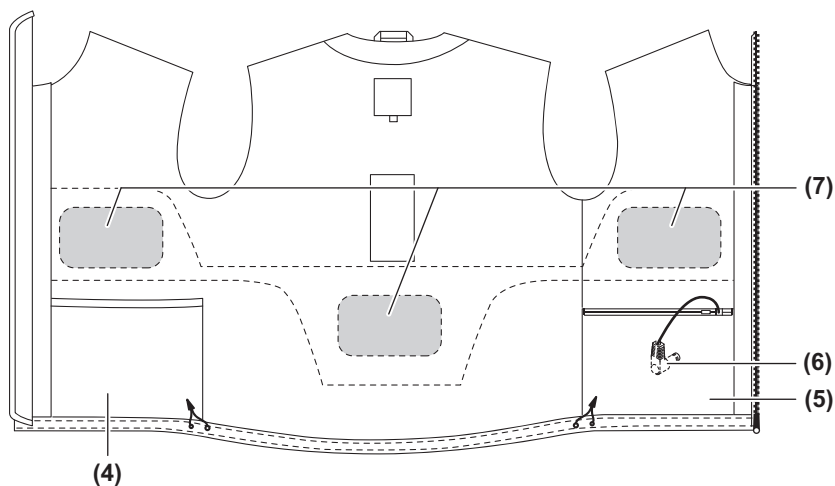

Description fonctionnelle et spécifications

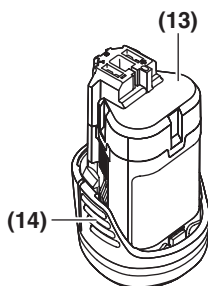
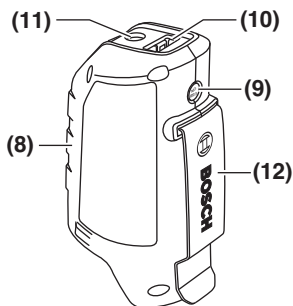

- 8. Adaptateur de courant portatif (en option)
- 9. Bouton d'activation du port USB
- 10. Port USB
- 11. Connecteur d'alimentation des éléments chauffants
- 12. Clip de ceinture
- 13. Pile Bosch de 12 V maxi, (en option)
- 14. Languettes de déclenchement de la pile

Tension nominale : 10.8 V/12 V == MAXI

Bloc-piles/chargeurs

Veuillez vous référer à la liste des piles/chargeurs accompagnant votre outil.

Mode d'emploi

La fonction d'alimentation de secours de batterie sur le port USB permet aux utilisateurs de se servir de leur pile Bosch 12V maxi comme réserve au cas où leur téléphone mobile, leur lecteur mp3 ou tout autre appareil à pile serait déchargé.

Utilisation avec bloc-piles

⚠ AVERTISSEMENT Utilisez seulement des piles Bosch BAT414 ou les piles indiquées sur la liste des piles/chargeurs. Si on utilise un bloc-piles différent, il y a risque de défaillance de la veste/gilet/sweat à capuche, de blessure ou d'incendie.

INSTALLATION ET DÉMONTAGE DU BLOC-PILES

Pour installer la pile **13**, placez-la dans l'alignement de adaptateur de courant portatif **8** et glissez-la en position dans celui-ci jusqu'à ce qu'elle se verrouille en position. Ne forcez pas.

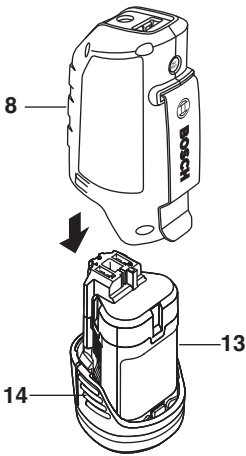

Retirez le bloc-piles de adaptateur de courant portatif en appuyant sur les deux côtés des languettes de déclenchement **14** de la pile et tirez-le vers le bas.

⚠ AVERTISSEMENT Si les languettes de déclenchement de la pile sont fêlées ou abîmées de quelle manière que ce soit, n'installez pas la pile dans adaptateur de courant portatif car elle risque de tomber pendant l'utilisation.

Raccordement du câble d'alimentation des éléments chauffants

Le câble d'alimentation des éléments chauffants **6** se trouve dans la poche de adaptateur de courant portatif **5**, branchez-le sur le connecteur d'alimentation des éléments chauffants **11** de adaptateur de courant portatif. Avec une batterie à pleine charge, le bouton marche/arrêt et le régulateur de température **1** s'allumeraient temporairement, ce qui indique que le système est sous tension et prêt à être mis en marche.

Pour assurer l'autonomie maximale, débranchez adaptateur de courant portatif **8** et retirez la pile de adaptateur de courant portatif quand elle n'est pas utilisée pendant une période prolongée.

⚠ AVERTISSEMENT Assurez-vous de ne pas pincer le cordon. Les fils pincés augmentent les risques de choc électrique et de brûlure.

Rangez adaptateur de courant portatif dans la poche prévue à cet effet quand vous vous servez de la veste/gilet/sweat à capuche.

Utilisation de la veste/gilet/sweat à capuche

Pour allumer les éléments chauffants de la veste/gilet/sweat à capuche, assurez-vous d'abord qu'un bloc-piles chargé est en place.

Pour allumer la veste/gilet/sweat à capuche, appuyez sur le bouton marche-arrêt **1** et maintenez-le enfoncé jusqu'à ce que la diode DEL brille de couleur « ROUGE ». Veuillez noter que lorsqu'on allume la veste/gilet/sweat à capuche, elle est initialement à la température haute

⚠ AVERTISSEMENT Ne touchez pas les éléments chauffants avec la peau nue. Il y a risque de brûlure en cas d'utilisation incorrecte.

Pour éteindre la veste/gilet/sweat à capuche, appuyez sur le bouton marche/arrêt **1** et maintenez-le enfoncé jusqu'à ce que la diode DEL s'éteigne.

Si la veste/gilet/sweat à capuche chauffante s'éteint intempestivement, vérifiez les raccordements et rechargez le bloc-piles.

⚠ AVERTISSEMENT Ne vous servez pas de la veste/gilet/sweat à capuche chauffante si son interrupteur ne parvient pas à la mettre en marche ou à l'arrêter. L'utilisateur doit pouvoir changer rapidement le réglage de la chaleur pour maintenir la température de la veste/gilet/sweat à capuche à un niveau confortable.

Réglage de la température

Pour régler la température, appuyez sur le bouton marche/arrêt et régulateur de température **1** une fois pour chaque niveau. Les couleurs de diodes LED suivantes représentent les trois paliers de température.

ROUGE – température haute

VERT – température moyenne

BLEU – température basse (recommandé pour utilisation continue)

⚠ AVERTISSEMENT Il est possible que la température soit suffisante pour causer des brûlures quel que soit le réglage de la température. Si vous vous sentez mal à l'aise, éteignez la veste/gilet/sweat à capuche immédiatement.

Utilisation de l'alimentation de secours sur port usb

La fonction d'alimentation de secours de pile sur le port USB permet aux utilisateurs de se servir de leur pile Bosch 12 V maxi comme réserve au cas où leur téléphone mobile, leur lecteur mp3 ou tout autre appareil à pile serait déchargé

⚠ AVERTISSEMENT Ne raccordez aucun appareil qui n'est pas compatible avec une source d'alimentation en **5 V C.C. /1A sur le port USB de adaptateur de courant portatif**. Si on recharge des appareils incompatibles, il y a risque de défaillance de adaptateur de courant portatif.

Adaptateur de courant portatif **8** peut être, soit placé dans la poche **5** prévue à cet effet, soit accroché à la ceinture de l'utilisateur en se servant du clip de ceinture **12** conçu pour cet usage.

Pour se servir du cordon USB fourni avec votre appareil personnel, branchez le câble USB sur le port USB **10** et l'autre extrémité sur votre appareil. Pour activer ou réveiller le port d'alimentation USB, appuyez sur le bouton d'activation du port USB **9** pendant 3 secondes. (voir page 16).

Quand on appuie sur le bouton, le port détermine si un appareil est branché. Dans ce cas, il reste sous tension tant que l'appareil reste branché, et ce pendant 2 heures au maximum. Si au bout de 60 secondes, le port ne détecte pas d'appareil préalablement raccordé, il se désactive (se met en sommeil) pour économiser la pile.

Soins et entretien de la veste/gilet/sweat à capuche

⚠ AVERTISSEMENT Pour réduire le risque de blessure, il faut toujours débrancher adaptateur de courant portable et enlever le bloc-piles de la veste/gilet/sweat à capuche chauffante avant d'effectuer tout entretien. Il ne faut jamais démonter la veste/gilet/sweat à capuche chauffante, le bloc-piles ou adaptateur de courant portable. Contactez un centre de service Bosch pour toute réparation.

Il ne faut jamais immerger adaptateur de courant portable, le bloc-piles, ou le chargeur dans du liquide ou laisser du liquide s'infiltrer à l'intérieur de ceux-ci. Sans cela il existerait un risque de choc électrique ou d'incendie.

Il ne faut pas froisser le vêtement chauffant en plaçant des articles dessus quand on le range. N'écrasez pas la veste/gilet/sweat à capuche chauffante et évitez les plis accentués. Cela risque d'abîmer le câblage électrique, ce qui augmente le risque de choc électrique et de brûlures.

Nettoyage de la veste/gilet/sweat à capuche chauffante

Enlevez tout ce qui se trouve dans les poches, y compris adaptateur de courant portable, la pile et le câble USB avant de laver la veste/gilet/sweat à capuche.

Déconnectez et retirez adaptateur de courant portable de la poche de la veste/gilet/sweat à capuche avant de la laver. Si l'étui de la adaptateur de courant portable était mouillé, le produit risquerait d'être endommagé.







Il ne faut pas utiliser de fluides de nettoyage ou de solvants de nettoyage. Ne nettoyez pas la veste/gilet/sweat à capuche chauffante à sec. N'utilisez pas d'eau de Javel. Les fluides de nettoyage risquent de détériorer l'isolant de l'élément chauffant. Il pourrait en résulter un risque de choc électrique, de brûlures ou d'incendie.

Ne pas repasser. Cela risque d'abîmer l'isolant du fil, résultant en un risque de choc électrique ou de brûlures.

Laver à la machine en cycle délicat avec de l'eau tiède.

Sécher à la machine à basse température (60° C/140° F max).

Ne pas tordre.





Symbole	Désignation / Explication
	Laver à la machine en cycle délicat avec de l'eau tiède.
	Ne pas javelliser
	Sécher à la machine à basse température (60° C/140° F max).
	Ne pas repasser
	Ne pas tordre
	Ne pas nettoyer à sec
	Ne pas insérer d'épingles

Guide de dépannage

Cause :	Mesure corrective :
La veste/gilet/sweat à capuche ne s'allume pas	<p>Contrôlez que le bloc-piles 13 est complètement chargé.</p> <p>Contrôlez que le câble d'alimentation des éléments chauffants 6 est raccordé à adaptateur de courant portatif 8.</p> <p>Maintenez le bouton marche/arrêt 1 jusqu'à ce que la diode DEL brille ROUGE.</p>
Zone chauffante ne fonctionne pas	<p>Des coussins chauffants sont placés à trois endroits : partie gauche de la poitrine, partie droite de la poitrine et centre du dos. Si une des zones ne chauffe pas, contactez le service technique Bosch à 877-BOSCH-99.</p>
La veste/gilet/sweat à capuche s'éteint automatiquement	<p>Votre veste/gilet/sweat à capuche est munie d'un capteur thermique pour assurer qu'elle ne surchauffe pas au-delà des températures pour laquelle elle a été conçue afin d'éviter les risques de blessures. Laissez la veste/gilet/sweat à capuche se refroidir pendant au moins 30 minutes et essayez de la rallumer.</p>
Le Port USB ne fournit pas de courant	<p>Contrôlez que le bloc-piles 13 est chargé.</p> <p>Branchez l'appareil et appuyez sur le bouton d'activation du port USB 9 pendant trois secondes.</p> <p>Contrôlez que votre appareil ne nécessite pas une alimentation supérieure à 5 V C.C. 1A maxi à la sortie.</p> <p>Malheureusement, il n'est pas possible de tester la compatibilité de tous les appareils, et il se peut que le vôtre ne soit pas compatible.</p>

Símbolos de seguridad

Las definiciones que aparecen a continuación describen el nivel de gravedad de cada palabra de señal de seguridad. Por favor, lea el manual y preste atención a estos símbolos.

	Éste es el símbolo de alerta de seguridad. Se utiliza para alertarle a usted de posibles peligros de lesiones corporales. Obedezca todos los mensajes de seguridad que sigan a este símbolo para evitar posibles lesiones o muerte.
	PELIGRO indica una situación peligrosa que, si no se evita, causará la muerte o lesiones graves.
	ADVERTENCIA indica una situación peligrosa que, si no se evita, podría causar la muerte o lesiones graves.
	PRECAUCIÓN indica una situación peligrosa que, si no se evita, podría causar lesiones leves o moderadas.

Advertencias generales de seguridad para el producto

ADVERTENCIA Lea todas las advertencias de seguridad y todas las instrucciones. Si no se siguen las advertencias e instrucciones, el resultado podría ser descargas eléctricas, incendio y/o lesiones graves.

GUARDE TODAS LAS ADVERTENCIAS E INSTRUCCIONES PARA REFERENCIA FUTURA

SEGURIDAD PERSONAL

Manténgase alerta, fíjese en lo que está haciendo y use el sentido común cuando utilice la chamarra/chaleco/chamarra con capucha con calefacción. No la utilice mientras esté cansado o bajo la influencia de drogas, alcohol o medicamentos. Un momento de descuido puede causar lesiones corporales graves.

No abuse del cable de alimentación. No utilice nunca el cable de alimentación para transportar, jalar o desenchufar la chamarra con calefacción. Mantenga el cable de alimentación alejado del calor, el aceite, los bordes afilados o las piezas móviles.

No enchufe la fuente de alimentación al puerto USB ni al puerto de los elementos calentadores ubicado en el adaptador de alimentación portátil. La adaptador de alimentación portátil no está diseñada como un cargador para cargar el paquete de batería. Si se carga el paquete de batería a través de la adaptador de alimentación portátil, se crea un riesgo de lesiones e incendio.

No se ponga ropa de abrigo con esta chamarra/chaleco/chamarra con capucha. Si lo hace, podría sentir malestar. La chamarra/chaleco/chamarra con capucha alcanza temperaturas que podrían causar una quemadura.

No utilice como manta. Los elementos calentadores podrían tocar la piel desnuda. Un uso incorrecto de la

chamarra/chaleco/chamarra con capucha puede causar peligros de lesiones corporales y daños materiales.

USO Y CUIDADO DEL PRODUCTO

No use la chamarra/chaleco/chamarra con calefacción si el botón de alimentación no la enciende y apaga. El usuario debe poder cambiar fácilmente el ajuste de calor para mantener la temperatura de la chamarra/chaleco/chamarra a un nivel cómodo.

Desconecte el paquete de batería de la chamarra/chaleco/chamarra con calefacción cuando no esté en uso. Las medidas preventivas de seguridad de este tipo reducen el riesgo de encender accidentalmente la chamarra/chaleco/chamarra con calefacción.

Guarde la chamarra/chaleco/chamarra con calefacción fuera del alcance de los niños y no deje que las personas que no estén familiarizadas con estas instrucciones la utilicen. Un uso incorrecto de la chamarra/chaleco/chamarra puede causar peligros de lesiones corporales y daños materiales.

Compruebe periódicamente la chamarra/chaleco/chamarra con calefacción para determinar si está desgastada y si hay partes dañadas. Si se descubren daños o un desgaste excesivo, haga que reparen la chamarra/chaleco/chamarra con calefacción antes de usarla.

Advertencias generales de seguridad para el producto

USO Y CUIDADO DEL PRODUCTO

Recargue el paquete de batería solamente con el cargador especificado por el fabricante. Un cargador que es adecuado para un tipo de paquete de batería puede crear un riesgo de incendio cuando se utilice con otro paquete de batería.

Cuando el paquete de batería no esté en uso, manténgalo alejado de otros objetos metálicos, como clips sujetapapeles, monedas, llaves, clavos, tornillos u otros objetos pequeños que pueden hacer una conexión de un terminal al otro. El cortocircuitado de los terminales de la batería juntos puede causar quemaduras o un incendio.

En condiciones abusivas es posible que se expulse líquido de la batería; evite el contacto con dicho líquido. Si ocurre contacto accidentalmente, enjuáguese con agua. Si el líquido entra en contacto con los ojos, obtenga también ayuda médica. El líquido expulsado por la batería puede causar irritación o quemaduras.

Si las lengüetas de liberación de la batería están agrietadas o dañadas de alguna otra manera, no inserte la batería en la herramienta. La batería se puede caer durante la utilización.

No haga nunca servicio de ajustes y reparaciones de paquetes de batería dañados. El servicio de ajustes y reparaciones de paquetes de batería deberá ser realizado únicamente por el fabricante o por proveedores de servicio autorizados.

SERVICIO DE AJUSTES Y REPARACIONES

Haga que su chamarra/chaleco/chamarra con calefacción reciba servicio de ajustes y reparaciones por una persona de reparaciones Bosch calificada, utilizando únicamente piezas de repuesto idénticas. Esto garantizará que se mantenga la seguridad de la chamarra/chaleco/chamarra con calefacción.

Normas de seguridad para la chamarra/chaleco/chamarra con capucha con calefacción

No toque los elementos calentadores con la piel desnuda. Un uso inapropiado puede causar quemaduras.

Utilícelo solo con la batería Bosch BAT414 o las baterías incluidas en la lista de baterías/cargadores. El uso de cualquier otro paquete de batería puede crear un riesgo de funcionamientos incorrectos de la chamarra/chaleco/chamarra con capucha, lesiones o incendio.

Desconecte la batería cuando no esté en uso o cuando esté húmeda o mojada. La humedad podría dañar el paquete de batería y crear un riesgo de incendio.

No utilice el producto en un bebé, un niño, un discapacitado, una persona que esté durmiendo o inconsciente, o una persona con mala circulación sanguínea. El usuario debe tener conocimiento inmediato de la temperatura de la chamarra/chaleco/chamarra con capucha y su nivel de comodidad, para evitar el sobrecalentamiento y posibles quemaduras.

Si usted tiene un problema médico que le haga sensible al sobrecalentamiento, o si utiliza cualquier dispositivo médico personal, consulte al fabricante del dispositivo y/o a su médico para determinar si el uso de este producto es apropiado.

Si se produce cualquier malestar, retire de inmediato el paquete de batería de la chamarra/chaleco/chamarra con capucha. La chamarra/chaleco/chamarra con capucha alcanza temperaturas que podrían causar una quemadura.

No utilice pasadores ni otros dispositivos de sujeción. Podrían dañar el cableado eléctrico y con ello causar un funcionamiento incorrecto de la chamarra/chaleco/chamarra con capucha y aumentar el riesgo de descargas eléctricas y quemaduras.

No use la chamarra/chaleco/chamarra con capucha mientras esté sumergida en agua o si el revestimiento interior está saturado. La humedad excesiva puede causar un mal funcionamiento de la chamarra/chaleco/chamarra con capucha y aumentar el riesgo de quemaduras y daños a la batería.







No use la chamarra/chaleco/chamarra con calefacción a temperaturas inferiores a -4 F (-20 C). Las temperaturas extremadamente bajas pueden dañar las celdas de la batería.

No deje que los cables de alimentación se pellizquen. Los cables pellizcados aumentan el riesgo de descargas eléctricas y quemaduras.

Para obtener advertencias e instrucciones relacionadas con el cuidado y mantenimiento, consulte "Cuidado y mantenimiento de la chamarra/chaleco/chamarra con capucha".

SIMBOLOS

IMPORTANTE: Es posible que algunos de los símbolos siguientes se usen en su herramienta. Por favor, estúdielos y aprenda su significado. La interpretación adecuada de estos símbolos le permitirá utilizar la herramienta mejor y con más seguridad.

Símbolo	Désignación/Explicación
V	Volt (tensión)
A	Ampere (corriente)
Hz	Hertz (frecuencia, ciclos por segundo)
W	Watt (potencia)
kg	Kilogramo (peso)
min	Minuto (tiempo)
s	Segundo (tiempo)
∅	Diámetro (tamaño de las brocas taladradoras, muelas, etc)
n_0	Velocidad sin carga (velocidad rotacional sin carga)
n	Velocidad nominal (máxima velocidad obtenible)
.../min	Revoluciones o alternación por minuto (revoluciones, golpes, velocidad de superficie, órbitas, etc., por minuto)
0	Posición "off" (velocidad cero, par motor cero...)
1, 2, 3, ... I, II, III,	Graduaciones del selector (graduaciones de velocidad, par motor o posición. Un número más alto significa mayor velocidad)
0 	Selector infinitamente variable con apagado (la velocidad aumenta desde la graduación de 0)
	Flecha (Acción en la dirección de la flecha)
	Corriente alterna (tipo o una característica de corriente)
	Corriente continua (tipo o una característica de corriente)
	Corriente alterna o continua (tipo o una característica de corriente)
	Construcción de clase II (designa las herramientas de construcción con aislamiento doble)
	Terminal de toma de tierra (terminal de conexión a tierra)

Símbolos (continuación)

IMPORTANTE: Es posible que algunos de los símbolos siguientes se usen en su herramienta. Por favor, estúdielos y aprenda su significado. La interpretación adecuada de estos símbolos le permitirá utilizar la herramienta mejor y con más seguridad.

Símbolo	Désignación/Explicación
	Designa el programa de reciclaje de baterías de Li-ion.
	Designa el programa de reciclaje de baterías de Ni-Cd.
	Alerta al usuario para que lea el manual.
	Alerta al usuario para que use protección de los ojos.
	Este símbolo indica que esta herramienta está catalogada por Underwriters Laboratories.
	Este símbolo indica que este componente está reconocido por Underwriters Laboratories.
	Este símbolo indica que Underwriters Laboratories ha catalogado esta herramienta indicando que cumple con las normas estadounidenses y canadienses.
	Este símbolo indica que esta herramienta está catalogada por la Canadian Standards Association.
	Este símbolo indica que la Canadian Standards Association ha catalogado esta herramienta indicando que cumple con las normas estadounidenses y canadienses.
	Este símbolo indica que Intertek Testing Services ha catalogado esta herramienta indicando que cumple con las normas estadounidenses y canadienses.
	Este símbolo indica que esta herramienta cumple con la norma mexicana oficial (NOM).

Descripción funcional y especificaciones

Chamarra GHJ12V-20

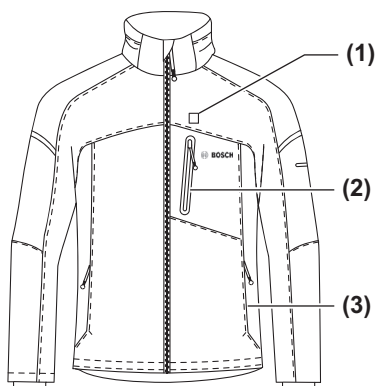

Chaleco GHV12V-20

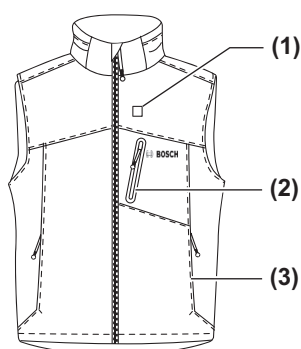

1. Botón de alimentación y controlador del nivel de calor (Rojo: Alto; Verde: Intermedio; Azul: Bajo)
2. Bolsillo de pecho
3. Bolsillos exteriores
4. Bolsillo interior para documentos grandes
5. Bolsillo para la adaptador de alimentación portátil
6. Cable de alimentación de los elementos calentadores
7. Almohadillas calentadoras

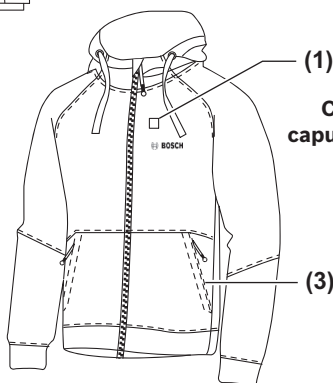

Chamarra con capucha GHH12V-20

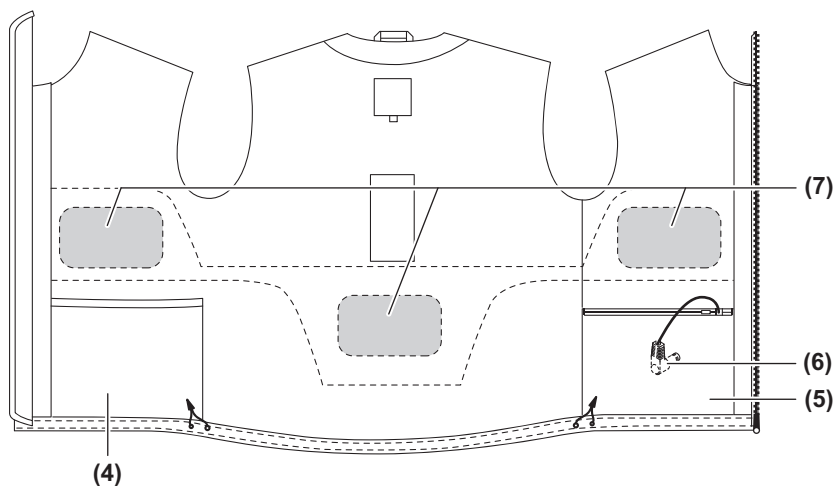

Descripción funcional y especificaciones

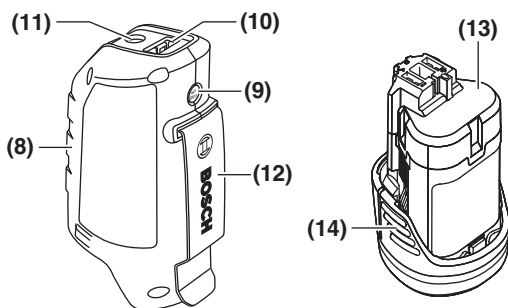

8. Adaptador de alimentación portátil (opcionales)
9. Botón despertador del puerto USB
10. Puerto USB
11. Puerto de alimentación de los elementos calentadores
12. Clip de cinturón
13. Batería Bosch de 12 V máx (opcionales)
14. Lengüetas de liberación de la batería

Tensión nominal 10,8V/12V == MÁX

Paquetes de batería/Cargadores de baterías

Sírvase consultar la lista de baterías/ cargadores incluidas con su herramienta.

Instrucciones de uso

La funcionalidad de reserva de batería del puerto USB brinda a los usuarios la capacidad de obtener alimentación adicional de su batería Bosch de 12 V máx., en el caso de que un teléfono celular, un reproductor de mp3 u otro dispositivo alimentado por batería se quede con poca carga.

Utilización con el paquete de batería

⚠ ADVERTENCIA Utilícelo solo con la batería Bosch BAT414 o las baterías incluidas en la lista de baterías/cargadores. El uso de cualquier otro paquete de batería puede crear un riesgo de funcionamientos incorrectos de la chamarra/chaleco/chamarra con capucha, lesiones e incendio.

INSERCIÓN Y LIBERACIÓN DEL PAQUETE DE BATERÍA

Para insertar la batería **13**, alinéela y deslice el paquete de batería al interior de la adaptador de alimentación portátil **8** hasta que la batería quede bloqueada en la posición correcta. No la fuerce.

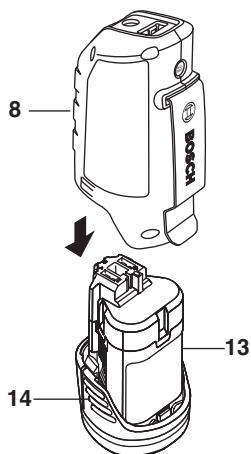

Libere el paquete de batería de la unidad de la adaptador de alimentación portátil presionando sobre ambos lados de las lengüetas de liberación de la batería **14** y jale hacia abajo.

⚠ ADVERTENCIA Si las lengüetas de liberación de la batería están agrietadas o dañadas de alguna otra manera, no inserte la batería en la adaptador de alimentación portátil. La batería se puede caer durante la utilización.

Conexión del cable de alimentación de los elementos calentadores

Localice el cable de alimentación de los elementos calentadores **6** en el interior del bolsillo para la adaptador de alimentación portátil **5** y enchúfelo en el puerto de alimentación de los elementos calentadores **11** ubicado en la adaptador de alimentación portátil. Con una batería cargada, el botón de alimentación y el controlador del nivel de calor **1** se iluminarán temporalmente, para indicar que el sistema está recibiendo alimentación eléctrica y se encuentra listo para ser encendido.

Para asegurar un tiempo de funcionamiento máximo, desenchufe la adaptador de alimentación portátil **8** de la chamarra/chaleco/chamarra con capucha y retire la batería de la adaptador de alimentación portátil cuando no se esté usando.

⚠ ADVERTENCIA No deje que los cables de alimentación se pellizquen. Los cables pellizcados aumentan el riesgo de descargas eléctricas y quemaduras.

Guarde la adaptador de alimentación portátil en su bolsillo designado durante el uso de la chamarra/chaleco/chamarra con capucha.

Utilización de la chamarra/chaleco/chamarra con capucha

Para encender los elementos calentadores de la chamarra/chaleco/chamarra con capucha, asegúrese primero de que se encuentre instalado un paquete de batería cargado.

Para encender la chamarra/chaleco/chamarra con capucha, mantenga presionado el botón de alimentación **1** hasta que la luz LED se encienda en color "ROJO". Tenga presente que al encender inicialmente la chamarra/chaleco/chamarra con capucha, ésta se encontrará en el nivel de "Calor alto".

⚠ ADVERTENCIA No toque los elementos calentadores con la piel desnuda. Un uso inapropiado puede causar quemaduras.

Para apagar la chamarra/chaleco/chamarra con capucha, mantenga presionado el botón de alimentación **1** hasta que la luz LED se apague.

Si la chamarra/chaleco/chamarra con capucha con calefacción se apaga inesperadamente, compruebe las conexiones y cargue el paquete de batería.

Instrucciones de uso

⚠ ADVERTENCIA No utilice la chamarra/chaleco/ chamarra con capucha con calefacción si el botón de alimentación no la enciende y apaga. El usuario debe poder cambiar fácilmente el ajuste de calor para mantener la temperatura de la chamarra/chaleco/ chamarra con capucha a un nivel cómodo.

Ajuste del nivel de calor

Para ajustar el nivel de calor, presione el botón de alimentación y el controlador del nivel de calor **1** una vez para cada nivel. Los siguientes colores de la luz LED representan los tres niveles de calor.

ROJO: calor alto

VERDE: calor intermedio

AZUL: calor bajo (se recomienda para uso continuo)

⚠ ADVERTENCIA Se puede alcanzar una temperatura lo suficientemente elevada como para causar quemaduras independientemente del ajuste del control. Si ocurre cualquier malestar, desconecte de inmediato la alimentación a la chamarra/chaleco/ chamarra con capucha.

Utilización de la reserva de batería del puerto usb

La funcionalidad de reserva de batería del puerto USB brinda a los usuarios la capacidad de obtener alimentación adicional de su batería Bosch de 12 V máx., en el caso de que un teléfono celular, un reproductor de mp3 u otro dispositivo alimentado por batería se quede con poca carga.

⚠ ADVERTENCIA No conecte ningún dispositivo que no sea compatible con la fuente de alimentación de 5 V CC y 1 A al puerto USB de la adaptador de alimentación portátil. Si se cargan dispositivos no compatibles, se puede crear un riesgo de que la adaptador de alimentación portátil funcione incorrectamente.

La adaptador de alimentación portátil **8** se puede colocar dentro del bolsillo para la adaptador de alimentación portátil **5** o se puede sujetar al cinturón del usuario con el conveniente clip de cinturón **12**.

Para utilizar el cable USB suministrado con su dispositivo personal, enchufe dicho cable USB en el puerto USB **10** y el otro extremo en su dispositivo. Para activar o despertar el puerto de alimentación USB, presione el botón despertar del puerto USB **9** durante 3 segundos (consulte la página 26).

Al presionar el botón, el puerto USB determinará si hay un dispositivo enchufado. Si lo hay, el puerto USB permanecerá encendido mientras el dispositivo esté conectado, hasta un máximo de 2 horas. Si después de 60 segundos el puerto no detecta un dispositivo conectado inicialmente, se desactivará, o se pondrá a dormir, con lo cual se conservará la carga de la batería.

Cuidado y mantenimiento de la chamarra/chaleco/chamarra con capucha

⚠ ADVERTENCIA Para reducir el riesgo de lesiones,

desenchufe siempre la adaptador de alimentación portátil y retire el paquete de batería de la chamarra/chaleco/chamarra con capucha con calefacción antes de realizar cualquier mantenimiento. No desensamble nunca la chamarra/chaleco/chamarra con capucha con calefacción, el paquete de batería ni la adaptador de alimentación portátil. Póngase en contacto con un centro de servicio Bosch para todas las reparaciones.

No sumerja nunca la adaptador de alimentación portátil, el paquete de batería o el cargador en un líquido ni permita que fluya líquido a su interior. El resultado puede ser riesgo de una descarga eléctrica o un incendio.

No doble la ropa con calefacción colocando artículos sobre ella cuando la guarde. No aplaste la chamarra/chaleco/chamarra con capucha con calefacción y evite los pliegues agudos. Esto puede dañar el cableado eléctrico, con lo cual se aumenta el riesgo de descargas eléctricas y quemaduras.

Limpieza de la chamarra/chaleco/chamarra con capucha con calefacción

Saque todos los objetos de los bolsillos, incluyendo la adaptador de alimentación portátil, la batería y el cable USB, antes de lavar la chamarra/chaleco/chamarra con capucha.

Desconecte y retire la adaptador de alimentación portátil del bolsillo de la chamarra/chaleco/chamarra con capucha antes de lavarla. Si se moja la adaptador de alimentación portátil, el resultado puede ser daños al producto.







No utilice líquido de limpieza en seco ni otros solventes de limpieza. No limpie en seco la chamarra/chaleco/chamarra con capucha. No use blanqueador. Los líquidos limpiadores pueden tener un efecto deteriorante en el aislamiento del elemento calentador. El resultado puede ser riesgo de una descarga eléctrica, quemaduras o incendio.

No planchar. Si la plancha se puede dañar el aislamiento de los cables y con ello causar un riesgo de descargas eléctricas y quemaduras.

Lavar a máquina usando un ciclo suave con agua templada.

Secar en secadora en la posición de baja temperatura (60 °C/140 °F máx.).

No retorcer para secar.

Símbolo	Désignación / Explicación
	Lavar a máquina usando un ciclo suave con agua templada.
	No usar blanqueador
	Secar en secadora en la posición de baja temperatura (60 °C/140 °F máx.).
	No planchar
	No retorcer para secar
	No limpiar en seco
	No insertar alfileres de gancho

Guía de resolución de problemas

Causa:	Medida correctiva:
La chamarra/chaleco/ chamarra con capucha no se activa	<p>Compruebe que el paquete de batería 13 esté completamente cargado.</p> <p>Compruebe que el cable de alimentación de los elementos calentadores 6 esté conectado al adaptador de alimentación portátil 8.</p> <p>Mantenga presionado el botón de alimentación 1 hasta que la luz LED se encienda en "ROJO".</p>
La zona de calentamiento no funciona	<p>Las almohadillas calentadoras están ubicadas en tres áreas: pecho izquierdo, pecho derecho y centro de la espalda. Si un área no está calentando, contacte a Servicio Técnico Bosch llamando al 877-BOSCH-99.</p>
La chamarra/chaleco/ chamarra con capucha se apaga automáticamente	<p>Su chamarra/chaleco/chamarra con capucha está equipada con un sensor térmico para asegurar que no calentará más allá de las temperaturas designadas, para prevenir posibles lesiones. Deje que la chamarra/chaleco/chamarra con capucha se enfríe durante aproximadamente 30 minutos e intente reactivarla.</p>
El puerto USB no está suministrando alimentación eléctrica	<p>Compruebe si el paquete de batería 13 está cargado.</p> <p>Enchufe el dispositivo y presione el botón "despertador" del puerto USB 9 durante tres segundos.</p> <p>Asegúrese de que su dispositivo no requiera más de 5 V CC y 1 A de salida máxima.</p> <p>Desafortunadamente, no se puede comprobar la compatibilidad de todos los dispositivos y es posible que su dispositivo no sea compatible.</p>

LIMITED WARRANTY OF BOSCH PORTABLE AND BENCHTOP POWER TOOLS

Robert Bosch Tool Corporation ("Seller") warrants to the original purchaser only, that all BOSCH portable and benchtop power tools will be free from defects in material or workmanship for a period of one year from date of purchase. SELLER'S SOLE OBLIGATION AND YOUR EXCLUSIVE REMEDY under this Limited Warranty and, to the extent permitted by law, any warranty or condition implied by law, shall be the repair or replacement of parts, without charge, which are defective in material or workmanship and which have not been misused, carelessly handled, or misrepaired by persons other than Seller or Authorized Service Station. To make a claim under this Limited Warranty, you must return the complete portable or benchtop power tool product, transportation prepaid, to any BOSCH Factory Service Center or Authorized Service Station. For Authorized BOSCH Power Tool Service Stations, please refer to your phone directory.

THIS LIMITED WARRANTY DOES NOT APPLY TO ACCESSORY ITEMS SUCH AS CIRCULAR SAW BLADES, DRILL BITS, ROUTER BITS, JIGSAW BLADES, SANDING BELTS, GRINDING WHEELS AND OTHER RELATED ITEMS.

ANY IMPLIED WARRANTIES SHALL BE LIMITED IN DURATION TO ONE YEAR FROM DATE OF PURCHASE. SOME STATES IN THE U.S., SOME CANADIAN PROVINCES DO NOT ALLOW LIMITATIONS ON HOW LONG AN IMPLIED WARRANTY LASTS, SO THE ABOVE LIMITATION MAY NOT APPLY TO YOU.

IN NO EVENT SHALL SELLER BE LIABLE FOR ANY INCIDENTAL OR CONSEQUENTIAL DAMAGES (INCLUDING BUT NOT LIMITED TO LIABILITY FOR LOSS OF PROFITS) ARISING FROM THE SALE OR USE OF THIS PRODUCT. SOME STATES IN THE U.S. AND SOME CANADIAN PROVINCES DO NOT ALLOW THE EXCLUSION OR LIMITATION OF INCIDENTAL OR CONSEQUENTIAL DAMAGES, SO THE ABOVE LIMITATION OR EXCLUSION MAY NOT APPLY TO YOU.

THIS LIMITED WARRANTY GIVES YOU SPECIFIC LEGAL RIGHTS, AND YOU MAY ALSO HAVE OTHER RIGHTS WHICH VARY FROM STATE TO STATE IN THE U.S., PROVINCE TO PROVINCE IN CANADA AND FROM COUNTRY TO COUNTRY.

THIS LIMITED WARRANTY APPLIES ONLY TO PORTABLE AND BENCHTOP ELECTRIC TOOLS SOLD WITHIN THE UNITED STATES OF AMERICA, CANADA AND THE COMMONWEALTH OF PUERTO RICO. FOR WARRANTY COVERAGE WITHIN OTHER COUNTRIES, CONTACT YOUR LOCAL BOSCH DEALER OR IMPORTER.

GARANTIE LIMITÉE DES OUTILS ÉLECTRIQUES PORTATIFS ET D'ÉTABLI BOSCH

Robert Bosch Tool Corporation (le « vendeur ») garantit à l'acheteur initial seulement que tous les outils électriques portatifs et d'établi BOSCH seront exempts de vices de matériaux ou d'exécution pendant une période d'un an depuis la date d'achat. LA SEULE OBLIGATION DU VENDEUR ET LE SEUL RECOURS DE L'ACHETEUR sous la présente garantie limitée, et en autant que la loi le permette sous toute garantie ou condition implicite qui en découlerait, sera l'obligation de remplacer ou réparer gratuitement les pièces défectueuses matériellement ou comme fabrication, pourvu que lesdites défectuosités ne soient pas attribuables à un usage abusif ou à quelque réparation bricolée par quelqu'un d'autre que le vendeur ou le personnel d'une station-service agréée. Pour présenter une réclamation en vertu de cette garantie limitée, vous devez renvoyer l'outil électrique portatif ou d'établi complet, port payé, à tout centre de service agréé ou centre de service usine. Veuillez consulter votre annuaire téléphonique pour les adresses.

LA PRÉSENTE GARANTIE NE S'APPLIQUE PAS AUX ACCESSOIRES TELS QUE LAMES DE SCIES CIRCULAIRES, MÈCHES DE PERCEUSES, FERS DE TOUPIES, LAMES DE SCIES SAUTEUSES, COURROIES DE PONÇAGE, MEULES ET AUTRES ARTICLES DU GENRE.

TOUTE GARANTIE IMPLICITE SERA LIMITÉE COMME DURÉE À UN AN À COMPTER DE LA DATE D'ACHAT. CERTAINS ÉTATS AMÉRICAINS, CERTAINES PROVINCES CANADIENNES N'ADMETTANT PAS LE PRINCIPE DE LA LIMITATION DE LA DURÉE DES GARANTIES IMPLICITES, IL EST POSSIBLE QUE LES LIMITATIONS CI-DESSUS NE S'APPLIQUENT PAS À VOTRE CAS.

EN AUCUN CAS LE VENDEUR NE SAURAIT ÊTRE TENU POUR RESPONSABLE DES INCIDENTS OU DOMMAGES INDIRECTS (INCLUANT, MAIS NE SE LIMITANT PAS AUX PERTES DE PROFITS) CONSÉQUENTS À LA VENTE OU L'USAGE DE CE PRODUIT. CERTAINS ÉTATS AMÉRICAINS ET CERTAINES PROVINCES CANADIENNES N'ADMETTANT PAS LE PRINCIPE DE LA LIMITATION NI L'EXCLUSION DES DOMMAGES INDIRECTS ET CONSÉQUENTIELS, IL EST POSSIBLE QUE LES LIMITATIONS OU EXCLUSIONS CI-DESSUS NE S'APPLIQUENT PAS À VOTRE CAS.

LA PRÉSENTE GARANTIE VOUS ACCORDE DES DROITS BIEN DÉTERMINÉS, Y COMPRIS POSSIBLEMENT CERTAINS DROITS VARIABLES DANS LES DIFFÉRENTS ÉTATS AMÉRICAINS, PROVINCES CANADIENNES ET DE PAYS À PAYS.

CETTE GARANTIE LIMITÉE NE S'APPLIQUE QU'ÀUX OUTILS ÉLECTRIQUES PORTATIFS ET D'ÉTABLI VENDUS AUX ÉTATS-UNIS D'AMÉRIQUE, AU CANADA ET AU COMMONWEALTH DE PORTO RICO. POUR COUVERTURE DE GARANTIE DANS LES AUTRES PAYS, CONTACTEZ VOTRE IMPORTATEUR OU REVENDEUR BOSCH LOCAL.

GARANTIA LIMITADA PARA HERRAMIENTAS MECANICAS PORTATILES Y PARA TABLERO DE BANCO BOSCH

Robert Bosch Tool Corporation (el Vendedor) garantiza, únicamente al comprador original, que todas las herramientas mecánicas portátiles y para tablero de banco BOSCH estarán libres de defectos de material o de fabricación durante un periodo de un año a partir de la fecha de compra. LA UNICA OBLIGACION DEL VENDEADOR Y EL RECURSO EXCLUSIVO QUE USTED TIENE bajo esta Garantía Limitada y, hasta donde la ley lo permita, bajo cualquier garantía o condición implícita por ley, consistirá en la reparación o sustitución sin costo de las piezas que presenten defectos de material o de fabricación y que no hayan sido utilizadas incorrectamente, manejadas descuidadamente o reparadas incorrectamente por personas que no sean el Vendedor o una Estación de servicio autorizada. Para efectuar una reclamación bajo esta Garantía Limitada, usted debe devolver el producto, que consiste en la herramienta mecánica portátil o para tablero de banco completa, con el transporte pagado, a cualquier Centro de servicio de fábrica o Estación de servicio autorizada. Para Estaciones de servicio autorizadas de herramientas mecánicas BOSCH, por favor, consulte el directorio telefónico.

ESTA GARANTIA LIMITADA NO SE APLICA A ARTICULOS ACCESORIOS TALES COMO HOJAS PARA SIERRAS CIRCULARES, BROCAS PARA TALADROS, BROCAS PARA FRESADORAS, HOJAS PARA SIERRAS DE VAIVEN, CORREAS PARA LIJAR, RUEDAS DE AMOLAR Y OTROS ARTICULOS RELACIONADOS.

TODAS LAS GARANTIAS IMPLICITAS TENDRAN UNA DURACION LIMITADA A UN AÑO A PARTIR DE LA FECHA DE COMPRA. ALGUNOS ESTADOS DE LOS EE.UU. Y ALGUNAS PROVINCIAS CANADIENSES NO PERMITEN LIMITACIONES EN CUANTO A LA DURACION DE UNA GARANTIA IMPLICITA, POR LO QUE ES POSIBLE QUE LA LIMITACION ANTERIOR NO SEA APLICABLE EN EL CASO DE USTED.

EL VENDEADOR NO SERA RESPONSABLE EN NINGUN CASO DE NINGUN DAÑO INCIDENTAL O EMERGENTE (INCLUYENDO PERO NO LIMITADO A RESPONSABILIDAD POR PERDIDA DE BENEFICIOS) QUE SE PRODUZCA COMO CONSECUENCIA DE LA VENTA O UTILIZACION DE ESTE PRODUCTO. ALGUNOS ESTADOS DE LOS EE.UU. Y ALGUNAS PROVINCIAS CANADIENSES NO PERMITEN LA EXCLUSION O LIMITACION DE LOS DAÑOS INCIDENTALES O EMERGENTES, POR LO QUE ES POSIBLE QUE LA LIMITACION O EXCLUSION ANTERIOR NO SEA APLICABLE EN EL CASO DE USTED.

ESTA GARANTIA LIMITADA LE CONFIERE A USTED DERECHOS LEGALES ESPECIFICOS Y ES POSIBLE QUE USTED TAMBIEN TENGA OTROS DERECHOS QUE VARIAN DE ESTADO A ESTADO EN LOS EE.UU., DE PROVINCIA A PROVINCIA EN CANADA Y DE UN PAIS A OTRO.

ESTA GARANTIA LIMITADA SE APLICA SOLAMENTE A HERRAMIENTAS ELECTRICAS PORTATILES Y PARA TABLERO DE BANCO VENDIDAS EN LOS ESTADOS UNIDOS DE AMERICA, CANADA Y EL ESTADO LIBRE ASOCIADO DE PUERTO RICO. PARA COBERTURA DE GARANTIA EN OTROS PAISES, PONGASE EN CONTACTO CON SU DISTRIBUIDOR O IMPORTADOR LOCAL DE BOSCH.

© Robert Bosch Tool Corporation 1800 W. Central Road Mt. Prospect, IL 60056-2230

Exportado por: Robert Bosch Tool Corporation Mt. Prospect, IL 60056-2230, E.U.A.

Importado en México por: Robert Bosch, S.A. de C.V., Calle
Robert Bosch No. 405, Zona Industrial, Toluca, Edo. de
México, C.P. 50070, Tel. (722) 2792300



2 6 1 0 0 5 6 5 8 5

2610056585 09/20